

SERVICIO INMEDIATO  
100% STOCK

**GME**  
DIVISION BAÑOS



**donde el agua toca  
con el arte**

MAMPARAS Y COMPLEMENTOS DEL BAÑO

VETRUM 8-19



TEMPLE 20-27



ROTARY 28-35



FUTURA 36-45



MOVING 46-55



VITRO 58-69



BASIC 70-83



BASIC COLOR 84-89



PRESTIGE 90-101



AKTUAL 102-111



GIRO 360° 114-117



TANDEM 118-119



TRIO 120-121



BYPASS 122-123



AKORD 124-125



OPEN 128-157



GLASS 158-171



GLASS PLEGABLE 172-173



SCREEN 176-185



SCREEN BLACK CHESS 182-183



GLASS BAÑERA 188



SCREEN BAÑERA 189



OPEN BAÑERA 190-191



AKTUAL BAÑERA 193-195



# acero inoxidable mamparas

## vetrum



|                                       |    |
|---------------------------------------|----|
| frontales free 1 fijo+1 corredera     | 11 |
| frontales 1 fijo+1 corredera          | 13 |
| frontales spazio 2 fijos+2 correderas | 15 |
| apertura al vértice                   | 17 |
| frontales + laterales fijos           | 19 |

## temple



|                              |    |
|------------------------------|----|
| frontales 1 fijo+1 corredera | 23 |
| apertura al vértice          | 25 |
| frontales + laterales fijos  | 27 |

## rotary



|                              |    |
|------------------------------|----|
| frontales 1 fijo+1 corredera | 31 |
| apertura al vértice          | 33 |
| frontales + laterales fijos  | 35 |

## futura



|                                       |    |
|---------------------------------------|----|
| frontales 1 fijo+1 corredera          | 39 |
| frontales spazio 2 fijos+2 correderas | 41 |
| apertura al vértice                   | 43 |
| frontales + laterales fijos           | 45 |

## moving



|                                       |    |
|---------------------------------------|----|
| frontales 1 fijo+1 corredera          | 49 |
| frontales spazio 2 fijos+2 correderas | 51 |
| apertura al vértice                   | 53 |
| frontales + laterales fijos           | 55 |

## vetrum - En la vanguardia del diseño

Mampara de acero inoxidable con cristales fijos de 10 mm y hojas correderas de 8 mm.

El modelo Vetrum esta disponible en todas las medidas y formatos.

El modelo Vetrum destaca por su diseño vanguardista y su sistema innovador de apertura, la hoja corre sobre una guía inferior de acero inoxidable y sobre el interior del cristal en la parte superior, evitando así el uso de perfilierías superior e inferior.

## temple - La nobleza del acero al alcance de todos

Mampara de acero inoxidable con cristales de 6 mm.

El modelo Temple esta disponible en todas las medidas en formatos frontal, angular al vértice y angular con lateral fijo de 8 mm. Temple destaca por su barra de acero inoxidable en líneas rectas siguiendo las ultimas tendencias del mercado, así como su precio asequible. También es de destacar su innovador pulsador liberador de hoja en el guiador para facilitar su limpieza.

Este modelo incluye tratamiento antical de serie.

**Novedad: lados de 75 cm.**

## rotary - Elegante combinación de líneas

Mampara de acero inoxidable con cristales de 6 mm.

El modelo Rotary esta disponible en todas las medidas en formatos frontal, angular al vértice y angular con lateral fijo de 8 mm. Destaca por su elegante combinación de líneas rectas y circulares, así como su innovador pulsador liberador de hoja en el guiador para facilitar su limpieza.

Este modelo incluye tratamiento antical de serie.

**Novedad: lados de 75 cm.**

## futura - Minimalismo en estado puro

Mampara de acero inoxidable con cristales de 6 mm.

El modelo Futura esta disponible en todas las medidas en formatos frontal, angular al vértice y angular con lateral fijo de 8 mm. Futura se caracteriza por su elegante barra minimalista y su novedoso sistema de dobles rodamientos ocultos en paralelo.

Este modelo incluye tratamiento antical de serie.

**Novedad: lados de 75 cm y formato spazio.**

## moving - Todo un clásico en acero

Mampara de acero inoxidable con cristales fijos de 8 mm y hojas correderas de 8 mm.

El modelo Moving esta disponible en todas las medidas y formatos.

El modelo Moving destaca por su barra circular de acero inoxidable sobre las que se deslizan los rodamientos.

# vetrum

## INOX

### En la Vanguardia del diseño

Mampara de acero inoxidable con cristales fijos de 10mm y hojas correderas de 8mm.

El modelo Vetrum esta disponible en todas las medidas y formatos.

El modelo Vetrum destaca por su diseño vanguardista y su sistema innovador de apertura, la hoja corre sobre una guía inferior de acero inoxidable y sobre el interior del cristal en la parte superior, evitando así el uso de perfilierías superior e inferior.







# vetrum free 1 fijo + 1 corredera



Referencias

Descripción

1071

freno vetrum free

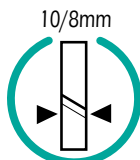
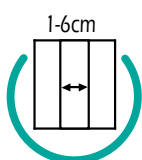

### frontales **VETRUM FREE**

| Referencias        | Descripción   | Rango     |
|--------------------|---|-----------|
| <b>1070 + 1071</b> | frontal ducha VETRUM FREE <b>115</b>                  | 111 - 116 |
| <b>1050 + 1071</b> | frontal ducha VETRUM FREE <b>120</b>                  | 115 - 120 |
| <b>1051 + 1071</b> | frontal ducha VETRUM FREE <b>125</b>                  | 120 - 125 |
| <b>1052 + 1071</b> | frontal ducha VETRUM FREE <b>130</b>                  | 125 - 130 |
| <b>1053 + 1071</b> | frontal ducha VETRUM FREE <b>135</b>                  | 130 - 135 |
| <b>1054 + 1071</b> | frontal ducha VETRUM FREE <b>140</b>                  | 135 - 140 |
| <b>1055 + 1071</b> | frontal ducha VETRUM FREE <b>145</b>                  | 140 - 145 |
| <b>1056 + 1071</b> | frontal ducha VETRUM FREE <b>150</b>                  | 145 - 150 |
| <b>1057 + 1071</b> | frontal ducha VETRUM FREE <b>155</b>                  | 150 - 155 |
| <b>1058 + 1071</b> | frontal ducha VETRUM FREE <b>160</b>                  | 155 - 160 |
| <b>1059 + 1071</b> | frontal ducha VETRUM FREE <b>165</b>                  | 160 - 165 |
| <b>1060 + 1071</b> | frontal ducha VETRUM FREE <b>170</b>                  | 165 - 170 |
| <b>1061 + 1071</b> | frontal ducha VETRUM FREE <b>175</b>                  | 170 - 175 |
| <b>1062 + 1071</b> | frontal ducha VETRUM FREE <b>180</b>                  | 175 - 180 |
| <b>1073</b>        | Perfil expansión (+1 cm)                              |           |
| <b>0005</b>        | Botella tratamiento antical, más información pag. 199 |           |



rodamiento acero integrado



barra acero extensible 108 cm y orientable



freno de corredera

vetrum 1 fijo + 1 corredera



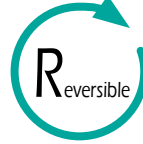
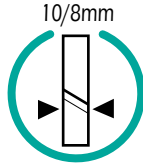
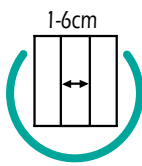
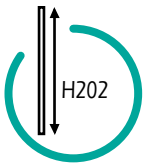

### frontales **VETRUM** 1 fijo+1 corredera

| Referencias | Descripción  | Apertura    | Rango     |
|-------------|--|-------------|-----------|
| <b>1070</b> | frontal ducha VETRUM <b>115</b>  | 39,7 - 44,3 | 113 - 118 |
| <b>1050</b> | frontal ducha VETRUM <b>120</b>  | 40,7 - 45,7 | 117 - 122 |
| <b>1051</b> | frontal ducha VETRUM <b>125</b>  | 40,7 - 45,7 | 122 - 127 |
| <b>1052</b> | frontal ducha VETRUM <b>130</b>  | 45,7 - 50,7 | 127 - 132 |
| <b>1053</b> | frontal ducha VETRUM <b>135</b>  | 45,7 - 50,7 | 132 - 137 |
| <b>1054</b> | frontal ducha VETRUM <b>140</b>  | 50,7 - 55,7 | 137 - 142 |
| <b>1055</b> | frontal ducha VETRUM <b>145</b>  | 50,7 - 55,7 | 142 - 147 |
| <b>1056</b> | frontal ducha VETRUM <b>150</b>  | 55,7 - 60,7 | 147 - 152 |
| <b>1057</b> | frontal ducha VETRUM <b>155</b>  | 55,7 - 60,7 | 152 - 157 |
| <b>1058</b> | frontal ducha VETRUM <b>160</b>  | 60,7 - 65,7 | 157 - 162 |
| <b>1059</b> | frontal ducha VETRUM <b>165</b>  | 60,7 - 65,7 | 162 - 167 |
| <b>1060</b> | frontal ducha VETRUM <b>170</b>  | 65,7 - 70,7 | 167 - 172 |
| <b>1061</b> | frontal ducha VETRUM <b>175</b>  | 60,7 - 65,7 | 172 - 177 |
| <b>1062</b> | frontal ducha VETRUM <b>180</b>  | 65,7 - 70,7 | 177 - 182 |
| <b>1073</b> | Perfil expansión (+1 cm)   |             |           |
| <b>1072</b> | Opción cierre perfil inox + burbuja, más información pag. 199<br>*Con este sistema el rango baja 2cm |             |           |
| <b>0005</b> | Botella tratamiento antical, más información pag. 199  |             |           |



guía y rodamiento inferior en acero



rodamiento acero integrado



barra acero extensible 108 cm y orientable

# vetrum spazio 2fijos + 2correderas



Referencias

Descripción

1071

Kit conversión spazio

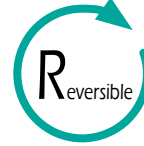
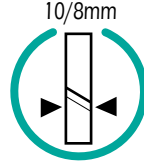
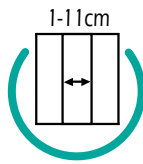
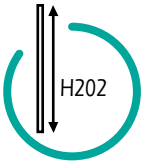

### frontales **VETRUM** 2fijos+2correderas

| Referencias           | Descripción   | Apertura | Rango     |
|-----------------------|---|----------|-----------|
| <b>1067+1067+1071</b> | VETRUM SPAZIO 2fijos+2correderas <b>150x202</b>       | 30 - 50  | 134 - 154 |
| <b>1068+1068+1071</b> | VETRUM SPAZIO 2fijos+2correderas <b>170x202</b>       | 40 - 60  | 154 - 174 |
| <b>1069+1069+1071</b> | VETRUM SPAZIO 2fijos+2correderas <b>190x202</b>       | 50 - 70  | 174 - 194 |
| <b>1070+1070+1071</b> | VETRUM SPAZIO 2fijos+2correderas <b>210x202</b>       | 69 - 89  | 213 - 233 |
| <b>1073</b>           | Perfil expansión (+1 cm)                              |          |           |
| <b>0005</b>           | Botella tratamiento antical, más información pag. 199 |          |           |



guía y rodamiento inferior en acero



rodamiento acero integrado



barra acero extensible 108 cm y orientable

## vetrum angular al vértice



| Referencias | Descripción                        |
|-------------|------------------------------------|
| 1066        | lado VETRUM 70 1 fijo+1 corredera  |
| 1067        | lado VETRUM 80 1 fijo+1 corredera  |
| 1068        | lado VETRUM 90 1 fijo+1 corredera  |
| 1069        | lado VETRUM 100 1 fijo+1 corredera |
| 1070        | lado VETRUM 120 1 fijo+1 corredera |



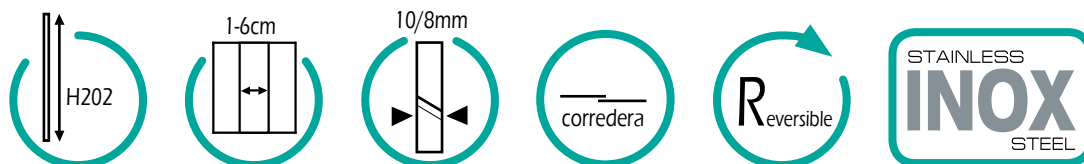

combinaciones angular **VETRUM** apertura al vértice

| Medidas     | Referencias   | Apertura | Rangos        |
|-------------|---|----------|---------------|
| 70x70       | <b>1066+1066</b>                                      | 26 - 29  | 65-70/65-70   |
| 80x70       | <b>1067+1066</b>                                      | 29 - 32  | 75-80/65-70   |
| 90x70       | <b>1068+1066</b>                                      | 33 - 36  | 85-90/65-70   |
| 100x70      | <b>1069+1066</b>                                      | 37 - 40  | 95-100/65-70  |
| 115x70      | <b>1070+1066</b>                                      | 44 - 49  | 114-119/65-70 |
| 120x70      | <b>1050+1066</b>                                      | 44 - 49  | 118-123/65-70 |
| 125x70      | <b>1051+1066</b>                                      | 45 - 50  | 123-128/65-70 |
| 130x70      | <b>1052+1066</b>                                      | 49 - 54  | 128-133/65-70 |
| 135x70      | <b>1053+1066</b>                                      | 49 - 54  | 133-138/65-70 |
| 140x70      | <b>1054+1066</b>                                      | 55 - 60  | 138-143/65-70 |
| 145x70      | <b>1055+1066</b>                                      | 55 - 60  | 143-148/65-70 |
| 150x70      | <b>1056+1066</b>                                      | 59 - 64  | 148-153/65-70 |
| Medidas     | Referencias   | Apertura | Rangos        |
| 70x80       | <b>1066+1067</b>                                      | 29 - 32  | 65-70/75-80   |
| 80x80       | <b>1067+1067</b>                                      | 33 - 36  | 75-80/ 75-80  |
| 90x80       | <b>1068+1067</b>                                      | 36 - 39  | 85-90/75-80   |
| 100x80      | <b>1069+1067</b>                                      | 40 - 43  | 95-100/75-80  |
| 115x80      | <b>1070+1067</b>                                      | 46 - 51  | 114-119/75-80 |
| 120x80      | <b>1050+1067</b>                                      | 46 - 51  | 118-123/75-80 |
| 125x80      | <b>1051+1067</b>                                      | 47 - 52  | 123-128/75-80 |
| 130x80      | <b>1052+1067</b>                                      | 51 - 56  | 128-133/75-80 |
| 135x80      | <b>1053+1067</b>                                      | 51 - 56  | 133-138/75-80 |
| 140x80      | <b>1054+1067</b>                                      | 56 - 61  | 138-143/75-80 |
| 145x80      | <b>1055+1067</b>                                      | 56 - 61  | 143-148/75-80 |
| 150x80      | <b>1056+1067</b>                                      | 60 - 65  | 148-153/75-80 |
| Medidas     | Referencias   | Apertura | Rangos        |
| 90x90       | <b>1068+1068</b>                                      | 40 - 43  | 85-90/85-90   |
| 100x90      | <b>1069+1068</b>                                      | 43 - 46  | 95-100/85-90  |
| 115x90      | <b>1070+1068</b>                                      | 51 - 54  | 114-119/85-90 |
| 120x90      | <b>1050+1068</b>                                      | 51 - 54  | 118-123/85-90 |
| 125x90      | <b>1051+1068</b>                                      | 50 - 55  | 123-128/85-90 |
| 130x90      | <b>1052+1068</b>                                      | 54 - 59  | 128-133/85-90 |
| 135x90      | <b>1053+1068</b>                                      | 54 - 59  | 133-138/85-90 |
| 140x90      | <b>1054+1068</b>                                      | 58 - 63  | 138-143/85-90 |
| 145x90      | <b>1055+1068</b>                                      | 58 - 63  | 143-148/85-90 |
| 150x90      | <b>1056+1068</b>                                      | 63 - 68  | 148-153/85-90 |
| <b>1073</b> | Perfil expansión (+1 cm)                              |          |               |
| <b>0005</b> | Botella tratamiento antical, más información pag. 199 |          |               |

## vetrum frontal + lateral fijo

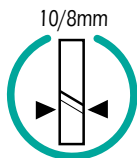
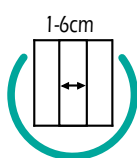

| Referencias | Descripción                          | Rango   |
|-------------|--------------------------------------|---------|
| 1063        | lateral fijo 70 VETRUM 10 mm + brazo | 67 - 69 |
| 1115        | lateral fijo 75 VETRUM 10 mm + brazo | 72 - 74 |
| 1064        | lateral fijo 80 VETRUM 10 mm + brazo | 77 - 79 |
| 1065        | lateral fijo 90 VETRUM 10 mm + brazo | 87 - 89 |

combinaciones **VETRUM** frontal + lateral fijo

| Medidas | Referencias        | Rango           | Medidas | Referencias        | Rango           |
|---------|--------------------|-----------------|---------|--------------------|-----------------|
| 115x70  | <b>1070 + 1063</b> | 113-117 / 67-69 | 115x75  | <b>1070 + 1115</b> | 113-117 / 72-74 |
| 120x70  | <b>1050 + 1063</b> | 116-121 / 67-69 | 120x75  | <b>1050 + 1115</b> | 116-121 / 72-74 |
| 125x70  | <b>1051 + 1063</b> | 121-126 / 67-69 | 125x75  | <b>1051 + 1115</b> | 121-126 / 72-74 |
| 130x70  | <b>1052 + 1063</b> | 126-131 / 67-69 | 130x75  | <b>1052 + 1115</b> | 126-131 / 72-74 |
| 135x70  | <b>1053 + 1063</b> | 131-136 / 67-69 | 135x75  | <b>1053 + 1115</b> | 131-136 / 72-74 |
| 140x70  | <b>1054 + 1063</b> | 136-141 / 67-69 | 140x75  | <b>1054 + 1115</b> | 136-141 / 72-74 |
| 145x70  | <b>1055 + 1063</b> | 141-146 / 67-69 | 145x75  | <b>1055 + 1115</b> | 141-146 / 72-74 |
| 150x70  | <b>1056 + 1063</b> | 146-151 / 67-69 | 150x75  | <b>1056 + 1115</b> | 146-151 / 72-74 |
| 155x70  | <b>1057 + 1063</b> | 151-156 / 67-69 | 155x75  | <b>1057 + 1115</b> | 151-156 / 72-74 |
| 160x70  | <b>1058 + 1063</b> | 156-161 / 67-69 | 160x75  | <b>1058 + 1115</b> | 156-161 / 72-74 |
| 165x70  | <b>1059 + 1063</b> | 161-166 / 67-69 | 165x75  | <b>1059 + 1115</b> | 161-166 / 72-74 |
| 170x70  | <b>1060 + 1063</b> | 166-171 / 67-69 | 170x75  | <b>1060 + 1115</b> | 166-171 / 72-74 |
| 175x70  | <b>1061 + 1063</b> | 171-176 / 67-69 | 175x75  | <b>1061 + 1115</b> | 171-176 / 72-74 |
| 180x70  | <b>1062 + 1063</b> | 176-181 / 67-69 | 180x75  | <b>1062 + 1115</b> | 176-181 / 72-74 |

| Medidas | Referencias        | Rango           | Medidas | Referencias        | Rango           |
|---------|--------------------|-----------------|---------|--------------------|-----------------|
| 115x80  | <b>1070 + 1064</b> | 113-117 / 77-79 | 115x90  | <b>1070 + 1065</b> | 113-117 / 87-89 |
| 120x80  | <b>1050 + 1064</b> | 116-121 / 77-79 | 120x90  | <b>1050 + 1065</b> | 116-121 / 87-89 |
| 125x80  | <b>1051 + 1064</b> | 121-126 / 77-79 | 125x90  | <b>1051 + 1065</b> | 121-126 / 87-89 |
| 130x80  | <b>1052 + 1064</b> | 126-131 / 77-79 | 130x90  | <b>1052 + 1065</b> | 126-131 / 87-89 |
| 135x80  | <b>1053 + 1064</b> | 131-136 / 77-79 | 135x90  | <b>1053 + 1065</b> | 131-136 / 87-89 |
| 140x80  | <b>1054 + 1064</b> | 136-141 / 77-79 | 140x90  | <b>1054 + 1065</b> | 136-141 / 87-89 |
| 145x80  | <b>1055 + 1064</b> | 141-146 / 77-79 | 145x90  | <b>1055 + 1065</b> | 141-146 / 87-89 |
| 150x80  | <b>1056 + 1064</b> | 146-151 / 77-79 | 150x90  | <b>1056 + 1065</b> | 146-151 / 87-89 |
| 155x80  | <b>1057 + 1064</b> | 151-156 / 77-79 | 155x90  | <b>1057 + 1065</b> | 151-156 / 87-89 |
| 160x80  | <b>1058 + 1064</b> | 156-161 / 77-79 | 160x90  | <b>1058 + 1065</b> | 156-161 / 87-89 |
| 165x80  | <b>1059 + 1064</b> | 161-166 / 77-79 | 165x90  | <b>1059 + 1065</b> | 161-166 / 87-89 |
| 170x80  | <b>1060 + 1064</b> | 166-171 / 77-79 | 170x90  | <b>1060 + 1065</b> | 166-171 / 87-89 |
| 175x80  | <b>1061 + 1064</b> | 171-176 / 77-79 | 175x90  | <b>1061 + 1065</b> | 171-176 / 87-89 |
| 180x80  | <b>1062 + 1064</b> | 176-181 / 77-79 | 180x90  | <b>1062 + 1065</b> | 176-181 / 87-89 |

**1073** perfil expansión (+1 cm)

**0005** Botella tratamiento antical, ver pag. 199

\*Las aperturas son las mismas que en los frontales.

## Laterales fijos a Medida (más información en página 197)



| Referencias | Descripción                                      |
|-------------|--|
| <b>1340</b> | lateral fijo a medida VETRUM hasta 40 cm         |
| <b>1300</b> | lateral fijo a medida VETRUM de 40 hasta 80 cm   |
| <b>1306</b> | lateral fijo a medida VETRUM de 80 hasta 120 cm  |
| <b>1075</b> | opción perfil unión fijo + lateral fijo pag. 199 |

\*Plazo de entrega 15 días

# temple

## INOX

### La nobleza del Acero al alcance de todos.

Mampara de acero inoxidable con cristales de 6 mm.  
El modelo Temple esta disponible en todas las medidas en formatos frontal, angular al vértice y angular con lateral fijo de 8 mm.

Temple destaca por su barra de acero inoxidable en líneas rectas siguiendo las ultimas tendencias del mercado, así como su precio asequible.

También es de destacar su innovador pulsador liberador de hoja en el guiador para facilitar su limpieza.

Este modelo incluye tratamiento antical de serie.

**NOVEDAD:** lados de 75 cm.





temple 1 fijo + 1 corredera



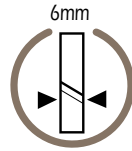
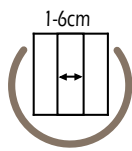
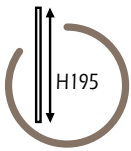

frontales **TEMPLE** 1fijo+1corredera

| Medida  | Apertura | TRANSPARENTE | FROST PLUS |
|---------|----------|--------------|------------|
|         |          | Ref.         | Ref.       |
| 95-100  | 36 - 41  | 5101         | 6101       |
| 100-105 | 36 - 41  | 5102         | 6102       |
| 105-110 | 41 - 46  | 5103         | 6103       |
| 110-115 | 41 - 46  | 5104         | 6104       |
| 115-120 | 46 - 51  | 5105         | 6105       |
| 120-125 | 46 - 51  | 5106         | 6106       |
| 125-130 | 51 - 56  | 5107         | 6107       |
| 130-135 | 51 - 56  | 5108         | 6108       |
| 135-140 | 56 - 61  | 5109         | 6109       |
| 140-145 | 56 - 61  | 5110         | 6110       |
| 145-150 | 61 - 66  | 5111         | 6111       |
| 150-155 | 61 - 66  | 5112         | 6112       |
| 155-160 | 61 - 66  | 5113         | 6113       |
| 160-165 | 61 - 66  | 5114         | 6114       |
| 165-170 | 66 - 71  | 5115         | 6115       |
| 170-175 | 61 - 66  | 5116         | 6116       |
| 175-180 | 66 - 71  | 5117         | 6117       |

**5179** perfil de compensación para parte fija + 1,5 cm



Innovador guiador con pulsador liberador de hoja para facilitar la limpieza



Perfilería de acero inoxidable con guía interna en aluminio



Doble rodamiento última generación nylon



Mamparas a medida y cristales especiales

- Mamparas a medida
  - Parsol, carglass, mate.
- ver pag. 196

\*Plazo de entrega 15 días



| Opción tirador           | Ref. |
|--------------------------|------|
| Extraplano 22x1,6x0,7 cm | 1731 |
| Largo 40x1,2x1,5 cm      | 1732 |

# temple angular al vértice



| Descripción                      | TRANSPARENTE | FROST PLUS |
|----------------------------------|--------------|------------|
|                                  | Ref.         | Ref.       |
| lado TEMPLE 70 1fijo+1corredera  | 5118         | 6118       |
| lado TEMPLE 75 1fijo+1corredera  | 5129         | 6129       |
| lado TEMPLE 80 1fijo+1corredera  | 5119         | 6119       |
| lado TEMPLE 90 1fijo+1corredera  | 5120         | 6120       |
| lado TEMPLE 100 1fijo+1corredera | 5121         | 6121       |
| lado TEMPLE 120 1fijo+1corredera | 5122         | 6122       |
| corner kit unión lado + lado     | 5123         |            |
| corner kit unión frontal + lado  | 5124         |            |



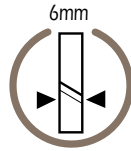
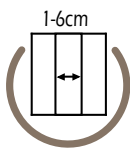
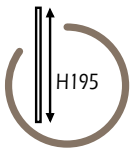

combinaciones angular **TEMPLE** apertura al vértice

| Medida | Rangos          | Apert.  | Referencias    | Referencias    |
|--------|-----------------|---------|----------------|----------------|
| 70x70  | 65-70 / 65-70   | 34 - 37 | 5118+5118+5123 | 6118+6118+5123 |
| 75x70  | 70-75 / 65-70   | 36 - 39 | 5129+5118+5123 | 6129+6118+5123 |
| 80x70  | 75-80 / 65-70   | 38 - 41 | 5119+5118+5123 | 6119+6118+5123 |
| 90x70  | 85-90 / 65-70   | 42 - 45 | 5120+5118+5123 | 6120+6118+5123 |
| 100x70 | 95-100 / 65-70  | 46 - 49 | 5121+5118+5123 | 6121+6118+5123 |
| 110x70 | 104-109 / 65-70 | 47 - 50 | 5102+5118+5124 | 6102+6118+5124 |
| 120x70 | 115-120 / 65-70 | 50 - 53 | 5122+5118+5123 | 6122+6118+5123 |
| 130x70 | 125-129 / 65-70 | 55 - 58 | 5106+5118+5124 | 6106+6118+5124 |
| 140x70 | 135-139 / 65-70 | 59 - 62 | 5108+5118+5124 | 6108+6118+5124 |
| Medida | Rangos          | Apert.  | Referencias    | Referencias    |
| 75x75  | 70-75 / 70-75   | 38 - 41 | 5129+5129+5123 | 6129+6129+5123 |
| 80x75  | 75-80 / 70-75   | 40 - 43 | 5119+5129+5123 | 6119+6129+5123 |
| 90x75  | 85-90 / 70-75   | 45 - 48 | 5120+5129+5123 | 6120+6129+5123 |
| 100x75 | 95-100 / 70-75  | 48 - 51 | 5121+5129+5123 | 6121+6129+5123 |
| 110x75 | 104-109 / 70-75 | 49 - 52 | 5102+5129+5124 | 6102+6129+5124 |
| 120x75 | 115-120 / 70-75 | 52 - 55 | 5122+5129+5123 | 6122+6129+5123 |
| 130x75 | 125-130 / 70-75 | 57 - 60 | 5106+5129+5124 | 6106+6129+5124 |
| 140x75 | 135-140 / 70-75 | 61 - 64 | 5108+5129+5124 | 6108+6129+5124 |
| Medida | Rangos          | Apert.  | Referencias    | Referencias    |
| 80x80  | 75-80 / 75-80   | 41 - 44 | 5119+5119+5123 | 6119+6119+5123 |
| 90x80  | 85-90 / 75-80   | 45 - 48 | 5120+5119+5123 | 6120+6119+5123 |
| 100x80 | 95-100 / 75-80  | 49 - 52 | 5121+5119+5123 | 6121+6119+5123 |
| 110x80 | 104-109 / 75-80 | 50 - 53 | 5102+5119+5124 | 6102+6119+5124 |
| 120x80 | 115-120 / 75-80 | 53 - 56 | 5122+5119+5123 | 6122+6119+5123 |
| 130x80 | 125-129 / 75-80 | 57 - 61 | 5106+5119+5124 | 6106+6119+5124 |
| 140x80 | 135-139 / 75-80 | 62 - 65 | 5108+5119+5124 | 6108+6119+5124 |
| Medida | Rangos          | Apert.  | Referencias    | Referencias    |
| 90x90  | 85-90 / 85-90   | 48 - 51 | 5120+5120+5123 | 6120+6120+5123 |
| 100x90 | 95-100 / 85-90  | 52 - 55 | 5121+5120+5123 | 6121+6120+5123 |
| 110x90 | 104-109 / 85-90 | 53 - 56 | 5102+5120+5124 | 6102+6120+5124 |
| 120x90 | 115-120 / 85-90 | 55 - 58 | 5122+5120+5123 | 6122+6120+5123 |
| 130x90 | 125-129 / 85-90 | 61 - 63 | 5106+5120+5124 | 6106+6120+5124 |
| 140x90 | 135-139 / 85-90 | 64 - 67 | 5108+5120+5124 | 6108+6120+5124 |

\*Se pueden combinar medidas intermedias. El rango resultante aumenta 4 cm respecto al rango del frontal

| Referencias | Descripción                    |
|-------------|--------------------------------|
| 5179        | perfil de compensación +1,5 cm |



| Mamparas a medida y cristales especiales |              |
|--|--------------|
| - Mamparas a medida                      | ver pag. 196 |
| - Parsol, carglass, mate.                |              |

\*Plazo de entrega 15 días

# temple frontal + lateral fijo de 8 mm



| Descripción            | Rango   | TRANSPARENTE | FROST PLUS |
|------------------------|---------|--------------|------------|
|                        |         | Ref.         | Ref.       |
| lateral fijo TEMPLE 70 | 67 - 69 | 5125         | 6125       |
| lateral fijo TEMPLE 80 | 77 - 79 | 5126         | 6126       |
| lateral fijo TEMPLE 90 | 87 - 89 | 5127         | 6127       |

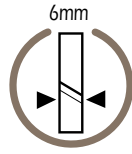
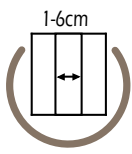
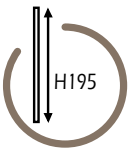

frontales **TEMPLE** + lateral fijo de 8 mm



Perfilería de acero inoxidable con guía interna en aluminio



Doble rodamiento última generación nylon



Detalle unión con lateral fijo



Vierteaguas y accesorios en acero inoxidable



Innovador guiador con pulsador liberador de hoja para facilitar la limpieza.



| Medidas | Rangos        | Aper.   |
|---------|---------------|---------|
| 100x70  | 95-100/67-69  | 38 - 43 |
| 110x70  | 105-110/67-69 | 43 - 48 |
| 120x70  | 115-120/67-69 | 48 - 53 |
| 130x70  | 125-130/67-69 | 53 - 58 |
| 140x70  | 135-140/67-69 | 58 - 63 |
| 150x70  | 145-150/67-69 | 63 - 68 |
| 160x70  | 155-160/67-69 | 63 - 68 |
| 170x70  | 165-170/67-69 | 68 - 73 |
| 180x70  | 175-180/67-69 | 68 - 73 |
| Medidas | Rangos        | Aper.   |
| 100x80  | 95-100/77-79  | 38 - 43 |
| 110x80  | 105-110/77-79 | 43 - 48 |
| 120x80  | 115-120/77-79 | 48 - 53 |
| 130x80  | 125-130/77-79 | 53 - 58 |
| 140x80  | 135-140/77-79 | 58 - 63 |
| 150x80  | 145-150/77-79 | 63 - 68 |
| 160x80  | 155-160/77-79 | 63 - 68 |
| 170x80  | 165-170/77-79 | 68 - 73 |
| 180x80  | 175-180/77-79 | 68 - 73 |
| Medidas | Rangos        | Aper.   |
| 100x90  | 95-100/87-89  | 38 - 43 |
| 110x90  | 105-110/87-89 | 43 - 48 |
| 120x90  | 115-120/87-89 | 48 - 53 |
| 130x90  | 125-130/87-89 | 53 - 58 |
| 140x90  | 135-140/87-89 | 58 - 63 |
| 150x90  | 145-150/87-89 | 63 - 68 |
| 160x90  | 155-160/87-89 | 63 - 68 |
| 170x90  | 165-170/87-89 | 68 - 73 |
| 180x90  | 175-180/87-89 | 68 - 73 |

| TRANSPARENTE | FROST PLUS  |
|--------------|-------------|
| Referencias  | Referencias |
| 5101 + 5125  | 6101 + 6125 |
| 5103 + 5125  | 6103 + 6125 |
| 5105 + 5125  | 6105 + 6125 |
| 5107 + 5125  | 6107 + 6125 |
| 5109 + 5125  | 6109 + 6125 |
| 5111 + 5125  | 6111 + 6125 |
| 5113 + 5125  | 6113 + 6125 |
| 5115 + 5125  | 6115 + 6125 |
| 5117 + 5125  | 6117 + 6125 |
| Referencias  | Referencias |
| 5101 + 5126  | 6101 + 6126 |
| 5103 + 5126  | 6103 + 6126 |
| 5105 + 5126  | 6105 + 6126 |
| 5107 + 5126  | 6107 + 6126 |
| 5109 + 5126  | 6109 + 6126 |
| 5111 + 5126  | 6111 + 6126 |
| 5113 + 5126  | 6113 + 6126 |
| 5115 + 5126  | 6115 + 6126 |
| 5117 + 5126  | 6117 + 6126 |
| Referencias  | Referencias |
| 5101 + 5127  | 6101 + 6127 |
| 5103 + 5127  | 6103 + 6127 |
| 5105 + 5127  | 6105 + 6127 |
| 5107 + 5127  | 6107 + 6127 |
| 5109 + 5127  | 6109 + 6127 |
| 5111 + 5127  | 6111 + 6127 |
| 5113 + 5127  | 6113 + 6127 |
| 5115 + 5127  | 6115 + 6127 |
| 5117 + 5127  | 6117 + 6127 |

\*Se pueden hacer otras combinaciones con medidas intermedias de frontales

| Referencias | Descripción   |
|-------------|---|
| 5179        | perfil de compensación +1,5 cm (sólo válido para frontal) |
| 1075        | perfil unión fijo - fijo, más información pag. 199        |

| Laterales fijos a medida TEMPLE          | TRANSPARENTE | FROST PLUS |
|--|--------------|------------|
| Descripción                              | Ref.         | Ref.       |
| lateral fijo a medida hasta 40 cm        | 1349         | 1349+1312  |
| lateral fijo a medida de 40 hasta 80 cm  | 1302         | 1302+1313  |
| lateral fijo a medida de 80 hasta 120 cm | 1308         | 1308+1315  |

\*Plazo de entrega 15 días. Más información en página 197

# rotary

## INOX

### Elegante combinación de líneas

Mampara de acero inoxidable con cristales de 6 mm.  
El modelo Rotary esta disponible en todas las medidas en formatos frontal, angular al vértice y angular con lateral fijo de 8 mm.

Destaca por su elegante combinación de líneas rectas y circulares, así como su innovador pulsador liberador de hoja en el guijador para facilitar su limpieza.

Este modelo incluye tratamiento anticorrosión de serie.

**NOVEDAD: lados de 75 cm.**





rotary 1 fijo + 1 corredera



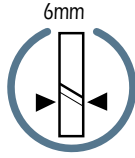
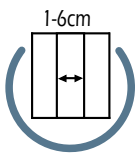
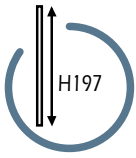

frontales **ROTARY** 1fijo+1corredera

| Medida  | Apertura | TRANSPARENTE | FROST PLUS |
|---------|----------|--------------|------------|
|         |          | Ref.         | Ref.       |
| 95-100  | 36 - 41  | 5201         | 6201       |
| 100-105 | 36 - 41  | 5202         | 6202       |
| 105-110 | 41 - 46  | 5203         | 6203       |
| 110-115 | 41 - 46  | 5204         | 6204       |
| 115-120 | 46 - 51  | 5205         | 6205       |
| 120-125 | 46 - 51  | 5206         | 6206       |
| 125-130 | 51 - 56  | 5207         | 6207       |
| 130-135 | 51 - 56  | 5208         | 6208       |
| 135-140 | 56 - 61  | 5209         | 6209       |
| 140-145 | 56 - 61  | 5210         | 6210       |
| 145-150 | 61 - 66  | 5211         | 6211       |
| 150-155 | 61 - 66  | 5212         | 6212       |
| 155-160 | 61 - 66  | 5213         | 6213       |
| 160-165 | 61 - 66  | 5214         | 6214       |
| 165-170 | 66 - 71  | 5215         | 6215       |
| 170-175 | 61 - 66  | 5216         | 6216       |
| 175-180 | 66 - 71  | 5217         | 6217       |

**5179** perfil de compensación para parte fija + 1,5 cm



Innovador guiador con pulsador liberador de hoja para facilitar la limpieza



Innovador rodamiento con guiador antivuelco



Freno regulable



| Opción tirador           | Ref. |
|--------------------------|------|
| Extraplano 22x1,6x0,7 cm | 1731 |
| Largo 40x1,2x1,5 cm      | 1732 |



| Mamparas a medida y cristales especiales |              |
|--|--------------|
| - Mamparas a medida                      | ver pag. 196 |
| - Parsol, carglass, mate.                |              |

\*Plazo de entrega 15 días

# rotary angular al vértice



| Descripción                      | TRANSPARENTE | FROST PLUS |
|----------------------------------|--------------|------------|
|                                  | Ref.         | Ref.       |
| lado ROTARY 70 1fijo+1corredera  | 5218         | 6218       |
| lado ROTARY 75 1fijo+1corredera  | 5229         | 6229       |
| lado ROTARY 80 1fijo+1corredera  | 5219         | 6219       |
| lado ROTARY 90 1fijo+1corredera  | 5220         | 6220       |
| lado ROTARY 100 1fijo+1corredera | 5221         | 6221       |
| lado ROTARY 120 1fijo+1corredera | 5222         | 6222       |
| corner kit unión lado + lado     | 5223         |            |
| corner kit unión frontal + lado  | 5224         |            |



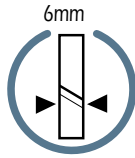
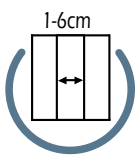
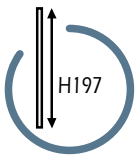

**incluye  
tratamiento  
antical**

combinaciones angular **ROTARY** apertura al vértice

| Medida | Rangos          | Apertura |
|--------|-----------------|----------|
| 70x70  | 65-70 / 65-70   | 34 - 37  |
| 75x70  | 70-75 / 65-70   | 36 - 39  |
| 80x70  | 75-80 / 65-70   | 38 - 41  |
| 90x70  | 85-90 / 65-70   | 42 - 45  |
| 100x70 | 95-100 / 65-70  | 46 - 49  |
| 110x70 | 104-109 / 65-70 | 47 - 50  |
| 120x70 | 115-120 / 65-70 | 50 - 53  |
| Medida | Rangos          | Apertura |
| 75x75  | 70-75 / 70-75   | 38 - 41  |
| 80x75  | 75-80 / 70-75   | 40 - 43  |
| 90x75  | 85-90 / 70-75   | 45 - 48  |
| 100x75 | 95-100 / 70-75  | 48 - 51  |
| 110x75 | 104-109 / 70-75 | 49 - 52  |
| 120x75 | 115-120 / 70-75 | 52 - 55  |
| Medida | Rangos          | Apertura |
| 80x80  | 75-80 / 75-80   | 41 - 44  |
| 90x80  | 85-90 / 75-80   | 45 - 48  |
| 100x80 | 95-100 / 75-80  | 49 - 52  |
| 110x80 | 104-109 / 75-80 | 50 - 53  |
| 120x80 | 115-120 / 75-80 | 53 - 56  |
| Medida | Rangos          | Apertura |
| 90x90  | 85-90 / 85-90   | 48 - 51  |
| 100x90 | 95-100 / 85-90  | 52 - 55  |
| 110x90 | 104-109 / 85-90 | 53 - 56  |
| 120x90 | 115-120 / 85-90 | 55 - 58  |

| TRANSPARENTE   | FROST PLUS     |
|----------------|----------------|
| Referencias    | Referencias    |
| 5218+5218+5223 | 6218+6218+5223 |
| 5229+5218+5223 | 6229+6218+5223 |
| 5219+5218+5223 | 6219+6218+5223 |
| 5220+5218+5223 | 6220+6218+5223 |
| 5221+5218+5223 | 6221+6218+5223 |
| 5202+5218+5224 | 6202+6218+5224 |
| 5222+5218+5223 | 6222+6218+5223 |
| Referencias    | Referencias    |
| 5229+5229+5223 | 6229+6229+5223 |
| 5219+5229+5223 | 6219+6229+5223 |
| 5220+5229+5223 | 6220+6229+5223 |
| 5221+5229+5223 | 6221+6229+5223 |
| 5202+5229+5224 | 6202+6229+5224 |
| 5222+5229+5223 | 6222+6229+5223 |
| Referencias    | Referencias    |
| 5219+5219+5223 | 6219+6219+5223 |
| 5220+5219+5223 | 6220+6219+5223 |
| 5221+5219+5223 | 6221+6219+5223 |
| 5202+5219+5224 | 6202+6219+5224 |
| 5222+5219+5223 | 6222+6219+5223 |
| Referencias    | Referencias    |
| 5220+5220+5223 | 6220+6220+5223 |
| 5221+5220+5223 | 6221+6220+5223 |
| 5202+5220+5224 | 6202+6220+5224 |
| 5222+5220+5223 | 6222+6220+5223 |

| Referencias | Descripción                    |
|-------------|--------------------------------|
| 5179        | perfil de compensación +1,5 cm |



Mamparas a medida y cristales especiales

- Mamparas a medida

- Parsol, carglass, mate.

ver pag. 196

\*Plazo de entrega 15 días

# rotary frontal + lateral fijo de 8 mm



| Descripción            | Rango   | TRANSPARENTE | FROST PLUS |
|------------------------|---------|--------------|------------|
|                        |         | Ref.         | Ref.       |
| lateral fijo ROTARY 70 | 67 - 69 | 5225         | 6225       |
| lateral fijo ROTARY 80 | 77 - 79 | 5226         | 6226       |
| lateral fijo ROTARY 90 | 87 - 89 | 5227         | 6227       |

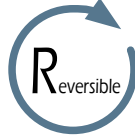
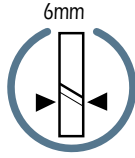
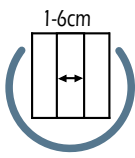
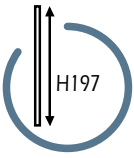

**incluye  
tratamiento  
antical**

frontales **ROTARY** + lateral fijo de 8 mm



Perfilería minimalista en acero inoxidable



Innovador rodamiento con guiador antivuelco



Stopper regulable



Vierteaguas y accesorios en acero inoxidable



Innovador guiador con pulsador liberador de hoja para facilitar la limpieza

| Medidas | Rangos        | Apert.  |
|---------|---------------|---------|
| 100x70  | 95-100/67-69  | 38 - 43 |
| 110x70  | 105-110/67-69 | 43 - 48 |
| 120x70  | 115-120/67-69 | 48 - 53 |
| 130x70  | 125-130/67-69 | 53 - 58 |
| 140x70  | 135-140/67-69 | 58 - 63 |
| 150x70  | 145-150/67-69 | 63 - 68 |
| 160x70  | 155-160/67-69 | 63 - 68 |
| 170x70  | 165-170/67-69 | 68 - 73 |
| 180x70  | 175-180/67-69 | 68 - 73 |
| Medidas | Rangos        | Apert.  |
| 100x80  | 95-100/77-79  | 38 - 43 |
| 110x80  | 105-110/77-79 | 43 - 48 |
| 120x80  | 115-120/77-79 | 48 - 53 |
| 130x80  | 125-130/77-79 | 53 - 58 |
| 140x80  | 135-140/77-79 | 58 - 63 |
| 150x80  | 145-150/77-79 | 63 - 68 |
| 160x80  | 155-160/77-79 | 63 - 68 |
| 170x80  | 165-170/77-79 | 68 - 73 |
| 180x80  | 175-180/77-79 | 68 - 73 |
| Medidas | Rangos        | Apert.  |
| 100x90  | 95-100/87-89  | 38 - 43 |
| 110x90  | 105-110/87-89 | 43 - 48 |
| 120x90  | 115-120/87-89 | 48 - 53 |
| 130x90  | 125-130/87-89 | 53 - 58 |
| 140x90  | 135-140/87-89 | 58 - 63 |
| 150x90  | 145-150/87-89 | 63 - 68 |
| 160x90  | 155-160/87-89 | 63 - 68 |
| 170x90  | 165-170/87-89 | 68 - 73 |
| 180x90  | 175-180/87-89 | 68 - 73 |

| TRANSPARENTE | FROST PLUS  |
|--------------|-------------|
| Referencias  | Referencias |
| 5201 + 5225  | 6201 + 6225 |
| 5203 + 5225  | 6203 + 6225 |
| 5205 + 5225  | 6205 + 6225 |
| 5207 + 5225  | 6207 + 6225 |
| 5209 + 5225  | 6209 + 6225 |
| 5211 + 5225  | 6211 + 6225 |
| 5213 + 5225  | 6213 + 6225 |
| 5215 + 5225  | 6215 + 6225 |
| 5217 + 5225  | 6217 + 6225 |
| Referencias  | Referencias |
| 5201 + 5226  | 6201 + 6226 |
| 5203 + 5226  | 6203 + 6226 |
| 5205 + 5226  | 6205 + 6226 |
| 5207 + 5226  | 6207 + 6226 |
| 5209 + 5226  | 6209 + 6226 |
| 5211 + 5226  | 6211 + 6226 |
| 5213 + 5226  | 6213 + 6226 |
| 5215 + 5226  | 6215 + 6226 |
| 5217 + 5226  | 6217 + 6226 |
| Referencias  | Referencias |
| 5201 + 5227  | 6201 + 6227 |
| 5203 + 5227  | 6203 + 6227 |
| 5205 + 5227  | 6205 + 6227 |
| 5207 + 5227  | 6207 + 6227 |
| 5209 + 5227  | 6209 + 6227 |
| 5211 + 5227  | 6211 + 6227 |
| 5213 + 5227  | 6213 + 6227 |
| 5215 + 5227  | 6215 + 6227 |
| 5217 + 5227  | 6217 + 6227 |

\*Se pueden hacer otras combinaciones con medidas intermedias de frontales

| Referencias | Descripción   |
|-------------|---|
| 5179        | perfil de compensación +1,5 cm (sólo válido para frontal) |
| 1075        | perfil unión fijo - fijo, más información pag. 199        |



| Laterales fijos a medida ROTARY          | TRANSPARENTE | FROST PLUS |
|--|--------------|------------|
| Descripción                              | Ref.         | Ref.       |
| lateral fijo a medida hasta 40 cm        | 1348         | 1348+1312  |
| lateral fijo a medida de 40 hasta 80 cm  | 1332         | 1332+1313  |
| lateral fijo a medida de 80 hasta 120 cm | 1333         | 1333+1315  |

\*Plazo de entrega 15 días. Más información en página 197

# futura

## INOX

### Minimalismo en estado puro.

Mampara de acero inoxidable con cristales de 6 mm.

El modelo Futura esta disponible en todas las medidas en formatos frontal, angular al vértice y angular con lateral fijo de 8 mm.

Futura se caracteriza por su elegante barra minimalista y su novedoso sistema de dobles rodamientos ocultos en paralelo.

Este modelo incluye tratamiento anticorrosión de serie.

**NOVEDAD: Nuevos lados de 75 cm**  
**Nuevo formato Spazio**





futura 1 fijo + 1 corredera



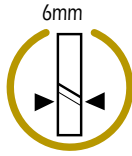
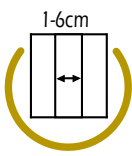
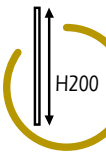

frontales **FUTURA** 1 fijo + 1 corredera

| Medida  | Apertura | TRANSPARENTE | FROST PLUS |
|---------|----------|--------------|------------|
|         |          | Ref.         | Ref.       |
| 95-100  | 36 - 41  | 5301         | 6301       |
| 100-105 | 36 - 41  | 5302         | 6302       |
| 105-110 | 41 - 46  | 5303         | 6303       |
| 110-115 | 41 - 46  | 5304         | 6304       |
| 115-120 | 46 - 51  | 5305         | 6305       |
| 120-125 | 46 - 51  | 5306         | 6306       |
| 125-130 | 51 - 56  | 5307         | 6307       |
| 130-135 | 51 - 56  | 5308         | 6308       |
| 135-140 | 56 - 61  | 5309         | 6309       |
| 140-145 | 56 - 61  | 5310         | 6310       |
| 145-150 | 61 - 66  | 5311         | 6311       |
| 150-155 | 61 - 66  | 5312         | 6312       |
| 155-160 | 61 - 66  | 5313         | 6313       |
| 160-165 | 61 - 66  | 5314         | 6314       |
| 165-170 | 66 - 71  | 5315         | 6315       |
| 170-175 | 61 - 66  | 5316         | 6316       |
| 175-180 | 66 - 71  | 5317         | 6317       |

5179 perfil de compensación para parte fija + 1,5 cm

\*Desglose por referencias/punto en página 205



Perfilería y accesorios en acero inoxidable



Revolucionario sistema de cuatro ruedas por rodamiento



Guiador y vierteaguas en acero



| Opción tirador           | Ref. |
|--------------------------|------|
| Extraplano 22x1,6x0,7 cm | 1731 |
| Largo 40x1,2x1,5 cm      | 1732 |



Mamparas a medida y cristales especiales

|                           |              |
|---------------------------|--------------|
| - Mamparas a medida       | ver pag. 196 |
| - Parsol, carglass, mate. |              |

\*Plazo de entrega 15 días



frontales **FUTURA SPAZIO** 2 fijos + 2 correderas

| Referencias     | Descripción                 | Apertura | Cruce | Rango     |
|-----------------|-----------------------------|----------|-------|-----------|
| 5029x2+5351     | FUTURA SPAZIO 140 (75+75)   | 46 - 56  | 1 - 6 | 132 - 142 |
| 5019x2+5351     | FUTURA SPAZIO 150 (80+80)   | 56 - 66  | 1 - 6 | 142 - 152 |
| *5019+5020+5351 | FUTURA SPAZIO 160 (80+90)   | 64 - 74  | 1 - 6 | 152 - 162 |
| 5020x2+5351     | FUTURA SPAZIO 170 (90+90)   | 66 - 76  | 1 - 6 | 162 - 172 |
| *5020+5021+5354 | FUTURA SPAZIO 180 (90+100)  | 72 - 82  | 1 - 6 | 172 - 182 |
| 5021x2+5354     | FUTURA SPAZIO 190 (100+100) | 66 - 86  | 1 - 6 | 182 - 192 |
| 5001x2+5354     | FUTURA SPAZIO 200 (100+100) | 76 - 86  | 1 - 6 | 190 - 200 |
| 5002x2+5354     | FUTURA SPAZIO 210 (105+105) | 76 - 86  | 1 - 6 | 200 - 210 |

\*Combinaciones asimétricas.

\*Desglose por referencias/punto en página 205

| Referencias | Descripción                    |
|-------------|--------------------------------|
| 5179        | perfil de compensación +1,5 cm |



**incluye  
tratamiento  
antical**



# futura spazio frost plus 2fijos + 2correderas



frontales **FUTURA FROST PLUS SPAZIO** 2 fijos + 2 correderas

| Referencias     | Descripción                                   | Apertura | Cruce | Rango     |
|-----------------|---|----------|-------|-----------|
| 6029x2+5351     | FUTURA SPAZIO FROST PLUS <b>140</b> (75+75)   | 46 - 56  | 1 - 6 | 132 - 142 |
| 6019x2+5351     | FUTURA SPAZIO FROST PLUS <b>150</b> (80+80)   | 56 - 66  | 1 - 6 | 142 - 152 |
| *6019+6020+5351 | FUTURA SPAZIO FROST PLUS <b>160</b> (80+90)   | 64 - 74  | 1 - 6 | 152 - 162 |
| 6020x2+5351     | FUTURA SPAZIO FROST PLUS <b>170</b> (90+90)   | 66 - 76  | 1 - 6 | 162 - 172 |
| *6020+6021+5354 | FUTURA SPAZIO FROST PLUS <b>180</b> (90+100)  | 72 - 82  | 1 - 6 | 172 - 182 |
| 6021x2+5354     | FUTURA SPAZIO FROST PLUS <b>190</b> (100+100) | 66 - 86  | 1 - 6 | 182 - 192 |
| 6001x2+5354     | FUTURA SPAZIO FROST PLUS <b>200</b> (100+100) | 76 - 86  | 1 - 6 | 190 - 200 |
| 6002x2+5354     | FUTURA SPAZIO FROST PLUS <b>210</b> (105+105) | 76 - 86  | 1 - 6 | 200 - 210 |

\*Combinaciones asimétricas.

\*Desglose por referencias/punto en página 205

| Referencias | Descripción                    |
|-------------|--------------------------------|
| 5179        | perfil de compensación +1,5 cm |



**incluye  
tratamiento  
antical**

futura angular al vértice



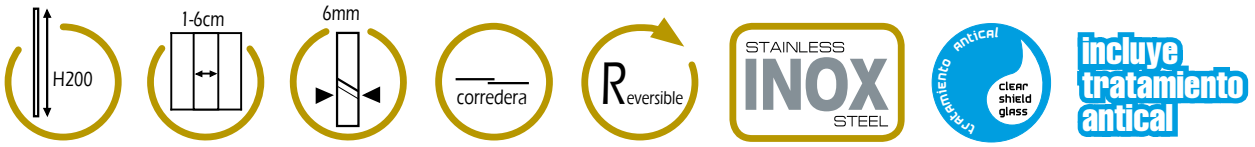

| Medidas       | Rangos          | Apertura | TRANSPARENTE                         | FROST PLUS                           |
|---------------|-----------------|----------|--------------------------------------|--------------------------------------|
| <b>70x70</b>  | 65-70 / 65-70   | 34 - 37  | Referencias<br><b>5018+5018+5323</b> | Referencias<br><b>6018+6018+5323</b> |
| <b>75x70</b>  | 70-75 / 65-70   | 36 - 39  | <b>5029+5018+5323</b>                | <b>6029+6018+5323</b>                |
| <b>80x70</b>  | 75-80 / 65-70   | 38 - 41  | <b>5019+5018+5323</b>                | <b>6019+6018+5323</b>                |
| <b>90x70</b>  | 85-90 / 65-70   | 43 - 45  | <b>5020+5018+5323</b>                | <b>6020+6018+5323</b>                |
| <b>100x70</b> | 95-100 / 65-70  | 46 - 49  | <b>5021+5018+5323</b>                | <b>6021+6018+5323</b>                |
| <b>110x70</b> | 104-109 / 65-70 | 47 - 50  | <b>5002+5018+5323</b>                | <b>6002+6018+5323</b>                |
| <b>120x70</b> | 115-120 / 65-70 | 50 - 53  | <b>5022+5018+5323</b>                | <b>6022+6018+5323</b>                |
| <b>75x75</b>  | 70-75 / 70-75   | 38 - 41  | Referencias<br><b>5029+5029+5323</b> | Referencias<br><b>6029+6029+5323</b> |
| <b>80x75</b>  | 75-80 / 70-75   | 40 - 43  | <b>5019+5029+5323</b>                | <b>6019+6029+5323</b>                |
| <b>90x75</b>  | 85-90 / 70-75   | 45 - 48  | <b>5020+5029+5323</b>                | <b>6020+6029+5323</b>                |
| <b>100x75</b> | 95-100 / 70-75  | 48 - 51  | <b>5021+5029+5323</b>                | <b>6021+6029+5323</b>                |
| <b>110x75</b> | 104-109 / 70-75 | 49 - 52  | <b>5002+5029+5323</b>                | <b>6002+6029+5323</b>                |
| <b>120x75</b> | 115-120 / 70-75 | 52 - 55  | <b>5022+5029+5323</b>                | <b>6022+6029+5323</b>                |
| <b>80x80</b>  | 75-80 / 75-80   | 41 - 44  | Referencias<br><b>5019+5019+5323</b> | Referencias<br><b>6019+6019+5323</b> |
| <b>90x80</b>  | 85-90 / 75-80   | 45 - 48  | <b>5020+5019+5323</b>                | <b>6020+6019+5323</b>                |
| <b>100x80</b> | 95-100 / 75-80  | 49 - 52  | <b>5021+5019+5323</b>                | <b>6021+6019+5323</b>                |
| <b>110x80</b> | 104-109 / 75-80 | 50 - 53  | <b>5002+5019+5323</b>                | <b>6002+6019+5323</b>                |
| <b>120x80</b> | 115-120 / 75-80 | 53 - 56  | <b>5022+5019+5323</b>                | <b>6022+6019+5323</b>                |
| <b>90x90</b>  | 85-90 / 85-90   | 48 - 51  | Referencias<br><b>5020+5020+5323</b> | Referencias<br><b>6020+6020+5323</b> |
| <b>100x90</b> | 95-100 / 85-90  | 52 - 55  | <b>5021+5020+5323</b>                | <b>6021+6020+5323</b>                |
| <b>110x90</b> | 104-109 / 85-90 | 53 - 56  | <b>5002+5020+5323</b>                | <b>6002+6020+5323</b>                |
| <b>120x90</b> | 115-120 / 85-90 | 55 - 58  | <b>5022+5020+5323</b>                | <b>6022+6020+5323</b>                |

\*Desglose por referencias/punto en página 205

| Referencias | Descripción                    |
|-------------|--------------------------------|
| <b>5179</b> | perfil de compensación +1,5 cm |



Perfilería y accesorios en acero inoxidable



Revolucionario sistema de cuatro ruedas por rodamiento



Guiador y vierteaguas en acero



Tirador metálico



Mamparas a medida y cristales especiales

|                           |              |
|---------------------------|--------------|
| - Mamparas a medida       | ver pag. 196 |
| - Parsol, carglass, mate. |              |

\*Plazo de entrega 15 días

futura frontal + lateral fijo de 8 mm



| Descripción            | Rango   | TRANSPARENTE | FROST PLUS |
|------------------------|---------|--------------|------------|
|                        |         | Ref.         | Ref.       |
| lateral fijo FUTURA 70 | 67 - 69 | 5325         | 6325       |
| lateral fijo FUTURA 80 | 77 - 79 | 5326         | 6326       |
| lateral fijo FUTURA 90 | 87 - 89 | 5327         | 6327       |

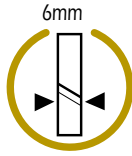
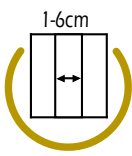
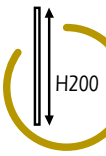

frontales **FUTURA** + lateral fijo de 8 mm



Perfilería y accesorios en acero inoxidable



Revolucionario sistema de cuatro ruedas por rodamiento



Guiador inferior



Verteaguas y accesorios en acero inoxidable



| Medidas | Rangos        | Apert.  |
|---------|---------------|---------|
| 100x70  | 95-100/67-69  | 38 - 43 |
| 110x70  | 105-110/67-69 | 43 - 48 |
| 120x70  | 115-120/67-69 | 48 - 53 |
| 130x70  | 125-130/67-69 | 53 - 58 |
| 140x70  | 135-140/67-69 | 58 - 63 |
| 150x70  | 145-150/67-69 | 63 - 68 |
| 160x70  | 155-160/67-69 | 63 - 68 |
| 170x70  | 165-170/67-69 | 68 - 73 |
| 180x70  | 175-180/67-69 | 68 - 73 |
| Medidas | Rangos        | Apert.  |
| 100x80  | 95-100/77-79  | 38 - 43 |
| 110x80  | 105-110/77-79 | 43 - 48 |
| 120x80  | 115-120/77-79 | 48 - 53 |
| 130x80  | 125-130/77-79 | 53 - 58 |
| 140x80  | 135-140/77-79 | 58 - 63 |
| 150x80  | 145-150/77-79 | 63 - 68 |
| 160x80  | 155-160/77-79 | 63 - 68 |
| 170x80  | 165-170/77-79 | 68 - 73 |
| 180x80  | 175-180/77-79 | 68 - 73 |
| Medidas | Rangos        | Apert.  |
| 100x90  | 95-100/87-89  | 38 - 43 |
| 110x90  | 105-110/87-89 | 43 - 48 |
| 120x90  | 115-120/87-89 | 48 - 53 |
| 130x90  | 125-130/87-89 | 53 - 58 |
| 140x90  | 135-140/87-89 | 58 - 63 |
| 150x90  | 145-150/87-89 | 63 - 68 |
| 160x90  | 155-160/87-89 | 63 - 68 |
| 170x90  | 165-170/87-89 | 68 - 73 |
| 180x90  | 175-180/87-89 | 68 - 73 |

| TRANSPARENTE | FROST PLUS  |
|--------------|-------------|
| Referencias  | Referencias |
| 5301 + 5325  | 6301 + 6325 |
| 5303 + 5325  | 6303 + 6325 |
| 5305 + 5325  | 6305 + 6325 |
| 5307 + 5325  | 6307 + 6325 |
| 5309 + 5325  | 6309 + 6325 |
| 5311 + 5325  | 6311 + 6325 |
| 5313 + 5325  | 6313 + 6325 |
| 5315 + 5325  | 6315 + 6325 |
| 5317 + 5325  | 6317 + 6325 |
| Referencias  | Referencias |
| 5301 + 5326  | 6301 + 6326 |
| 5303 + 5326  | 6303 + 6326 |
| 5305 + 5326  | 6305 + 6326 |
| 5307 + 5326  | 6307 + 6326 |
| 5309 + 5326  | 6309 + 6326 |
| 5311 + 5326  | 6311 + 6326 |
| 5313 + 5326  | 6313 + 6326 |
| 5315 + 5326  | 6315 + 6326 |
| 5317 + 5326  | 6317 + 6326 |
| Referencias  | Referencias |
| 5301 + 5327  | 6301 + 6327 |
| 5303 + 5327  | 6303 + 6327 |
| 5305 + 5327  | 6305 + 6327 |
| 5307 + 5327  | 6307 + 6327 |
| 5309 + 5327  | 6309 + 6327 |
| 5311 + 5327  | 6311 + 6327 |
| 5313 + 5327  | 6313 + 6327 |
| 5315 + 5327  | 6315 + 6327 |
| 5317 + 5327  | 6317 + 6327 |

\*Se pueden hacer otras combinaciones con medidas intermedias de frontales

| Referencias | Descripción  |
|-------------|--|
| 5179        | perfil de compensación +1,5 cm (solo para los frontales) |

| Laterales fijos a medida FUTURA          | TRANSPARENTE | FROST PLUS |
|--|--------------|------------|
| Descripción                              | Ref.         | Ref.       |
| lateral fijo a medida hasta 40 cm        | 1347         | 1347+1312  |
| lateral fijo a medida de 40 hasta 80 cm  | 1330         | 1330+1313  |
| lateral fijo a medida de 80 hasta 120 cm | 1331         | 1331+1315  |

\*Plazo de entrega 15 días. Más información en página 197

# moving

## INOX

### Todo un clásico en Acero

Mampara de acero inoxidable con cristales de 8 mm.  
El modelo Moving esta disponible en todas las medidas  
y formatos.

El modelo Moving destaca por su barra circular de acero  
inoxidable sobre las que se deslizan los rodamientos.





moving 1 fijo + 1 corredera





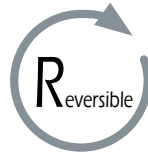
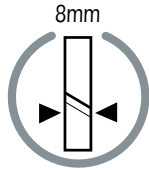
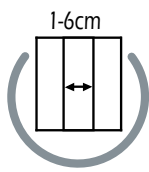
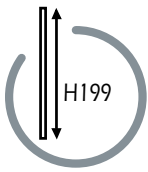

### frontales MOVING 1 fijo+ 1 corredera

| Referencias | Descripción   | Apertura | Rango     |
|-------------|---|----------|-----------|
| <b>1003</b> | frontal ducha MOVING <b>100</b>   | 40-45    | 97 - 102  |
| <b>1103</b> | frontal ducha MOVING <b>105</b>   | 40-45    | 102 - 107 |
| <b>1004</b> | frontal ducha MOVING <b>110</b>   | 45-50    | 107 - 112 |
| <b>1104</b> | frontal ducha MOVING <b>115</b>   | 42-47    | 112 - 120 |
| <b>1005</b> | frontal ducha MOVING <b>120</b>   | 47-52    | 117 - 122 |
| <b>1105</b> | frontal ducha MOVING <b>125</b>   | 52-57    | 122 - 127 |
| <b>1006</b> | frontal ducha MOVING <b>130</b>   | 47-52    | 127 - 132 |
| <b>1106</b> | frontal ducha MOVING <b>135</b>   | 52-57    | 132 - 137 |
| <b>1007</b> | frontal ducha MOVING <b>140</b>   | 57-62    | 137 - 142 |
| <b>1107</b> | frontal ducha MOVING <b>145</b>   | 52-57    | 142 - 147 |
| <b>1008</b> | frontal ducha MOVING <b>150</b>   | 57-62    | 147 - 152 |
| <b>1108</b> | frontal ducha MOVING <b>155</b>   | 57-62    | 152 - 157 |
| <b>1009</b> | frontal ducha MOVING <b>160</b>   | 62-67    | 157 - 162 |
| <b>1109</b> | frontal ducha MOVING <b>165</b>   | 67-72    | 162 - 167 |
| <b>1010</b> | frontal ducha MOVING <b>170</b>   | 62-67    | 167 - 172 |
| <b>1110</b> | frontal ducha MOVING <b>175</b>   | 67-72    | 172 - 177 |
| <b>1011</b> | frontal ducha MOVING <b>180</b>   | 67-72    | 177 - 182 |
| <b>1074</b> | perfil expansión (+ 1 cm)   |          |           |
| <b>1072</b> | Opción cierre perfil + junta burbuja, pag. 199<br>*Con este sistema el rango baja 2cm |          |           |
| <b>0005</b> | Botella tratamiento antical, más información pag. 199                                 |          |           |



guía y vierteaguas acero



barra y herrajes acero



tirador metálico



perfilería acero

moving spazio 2fijos + 2correderas



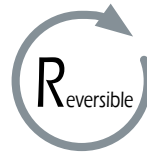
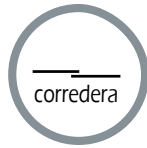
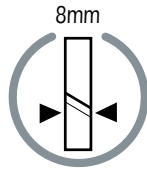
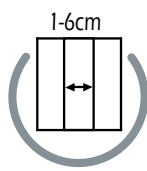
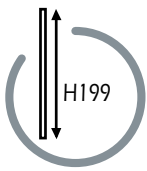

### frontales MOVING 2fijos+2correderas

| Referencias | Descripción   | Apertura | Rango     |
|-------------|---|----------|-----------|
| <b>1012</b> | frontal ducha MOVING STEEL SPAZIO <b>160</b>          | 51 - 61  | 152 - 162 |
| <b>1013</b> | frontal ducha MOVING STEEL SPAZIO <b>170</b>          | 61 - 71  | 162 - 172 |
| <b>1014</b> | frontal ducha MOVING STEEL SPAZIO <b>180</b>          | 61 - 71  | 172 - 182 |
| <b>1074</b> | perfil de compensación +1cm                           |          |           |
| <b>0005</b> | Botella tratamiento antical, más información pag. 199 |          |           |



perfilería acero



barra y herrajes acero



tirador metálico



guía y vierteaguas acero

# moving angular al vértice



| Referencias | Descripción                         |
|-------------|-------------------------------------|
| <b>1000</b> | lado MOVING 70 1 fijo+ 1 corredera  |
| <b>1001</b> | lado MOVING 80 1 fijo+ 1 corredera  |
| <b>1002</b> | lado MOVING 90 1 fijo+ 1 corredera  |
| <b>1102</b> | lado MOVING 100 1 fijo+ 1 corredera |

| Referencias | Descripción               |
|-------------|---------------------------|
| <b>1017</b> | Kit conversión en angular |

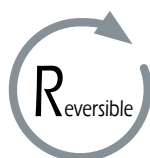
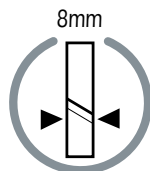
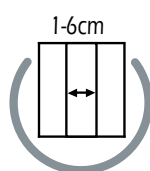
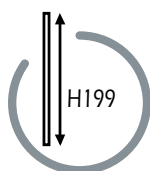

combinaciones **MOVING** apertura al vértice

| Medidas | Referencias           | Apertura | Rangos        |
|---------|-----------------------|----------|---------------|
| 70x70   | <b>1000+1000+1017</b> | 34 - 36  | 66-70/66-70   |
| 80x70   | <b>1001+1000+1017</b> | 38 - 40  | 76-80/66-70   |
| 90x70   | <b>1002+1000+1017</b> | 42 - 44  | 86-90/66-70   |
| 100x70  | <b>1102+1000+1017</b> | 45 - 47  | 96-100/66-70  |
| 110x70  | <b>1103+1000+1017</b> | 47 - 49  | 104-109/66-70 |
| 120x70  | <b>1104+1000+1017</b> | 49 - 51  | 116-122/66-70 |
| 130x70  | <b>1105+1000+1017</b> | 57 - 59  | 124-129/66-70 |
| 140x70  | <b>1106+1000+1017</b> | 57 - 59  | 134-139/66-70 |

| Medidas | Referencias           | Apertura | Rangos        |
|---------|-----------------------|----------|---------------|
| 80x80   | <b>1001+1001+1017</b> | 41 - 43  | 76-80/76-80   |
| 90x80   | <b>1002+1001+1017</b> | 45 - 47  | 86-90/76-80   |
| 100x80  | <b>1102+1001+1017</b> | 48 - 50  | 96-100/76-80  |
| 110x80  | <b>1103+1001+1017</b> | 50 - 52  | 104-109/76-80 |
| 120x80  | <b>1104+1001+1017</b> | 52 - 54  | 116-122/76-80 |
| 130x80  | <b>1105+1001+1017</b> | 60 - 62  | 124-129/76-80 |
| 140x80  | <b>1106+1001+1017</b> | 60 - 62  | 134-139/76-80 |

| Medidas | Referencias           | Apertura | Rangos        |
|---------|-----------------------|----------|---------------|
| 90x90   | <b>1002+1002+1017</b> | 48 - 50  | 86-90/86-90   |
| 100x90  | <b>1102+1002+1017</b> | 51 - 53  | 96-100/86-90  |
| 110x90  | <b>1103+1002+1017</b> | 53 - 55  | 104-109/86-90 |
| 120x90  | <b>1104+1002+1017</b> | 55 - 57  | 116-122/86-90 |
| 130x90  | <b>1105+1002+1017</b> | 63 - 65  | 124-129/86-90 |
| 140x90  | <b>1106+1002+1017</b> | 63 - 65  | 134-139/86-90 |

|             |   |
|-------------|---|
| <b>1074</b> | Perfil de compensación +1 cm                          |
| <b>0005</b> | Botella tratamiento antical, más información pag. 199 |

\*También se pueden combinar los frontales con medidas intermedias.

\*El rango aumenta 2 cm con respecto al formato frontal



# moving frontal + lateral fijo



| Referencias | Descripción                   | Rango   |
|-------------|-------------------------------|---------|
| <b>1015</b> | lateral MOVING <b>70</b> fijo | 67 - 69 |
| <b>1100</b> | lateral MOVING <b>75</b> fijo | 72 - 74 |
| <b>1016</b> | lateral MOVING <b>80</b> fijo | 77 - 79 |
| <b>1018</b> | lateral MOVING <b>90</b> fijo | 87 - 89 |

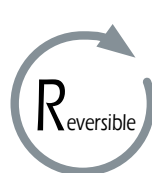
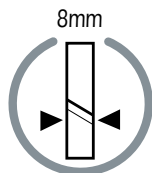
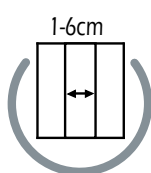
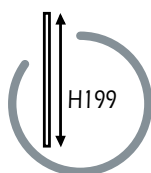

combinaciones frontales **MOVING** + lateral fijo 8 mm

| Medidas | Referencias      | Rangos        | Medidas | Referencias      | Rangos         |
|---------|------------------|---------------|---------|------------------|----------------|
| 100X70  | <b>1003+1015</b> | 96-100/67-69  | 100X75  | <b>1003+1100</b> | 96-100/72-74   |
| 110X70  | <b>1004+1015</b> | 106-110/67-69 | 110X75  | <b>1004+1100</b> | 106-110/ 72-74 |
| 120X70  | <b>1005+1015</b> | 116-120/67-69 | 120X75  | <b>1005+1100</b> | 116-120/ 72-74 |
| 130X70  | <b>1006+1015</b> | 126-130/67-69 | 130X75  | <b>1006+1100</b> | 126-130/ 72-74 |
| 140X70  | <b>1007+1015</b> | 136-140/67-69 | 140X75  | <b>1007+1100</b> | 136-140/ 72-74 |
| 150X70  | <b>1008+1015</b> | 146-150/67-69 | 150X75  | <b>1008+1100</b> | 146-150/ 72-74 |
| 160X70  | <b>1009+1015</b> | 156-160/67-69 | 160X75  | <b>1009+1100</b> | 156-160/ 72-74 |
| 170X70  | <b>1010+1015</b> | 166-170/67-69 | 170X75  | <b>1010+1100</b> | 166-170/ 72-74 |
| 180X70  | <b>1011+1015</b> | 176-180/67-69 | 180X75  | <b>1011+1100</b> | 176-180/ 72-74 |
| Medidas | Referencias      | Rangos        | Medidas | Referencias      | Rangos         |
| 100X80  | <b>1003+1016</b> | 96-100/77-79  | 100X90  | <b>1003+1018</b> | 96-100/87-89   |
| 110X80  | <b>1004+1016</b> | 106-110/77-79 | 110X90  | <b>1004+1018</b> | 106-110/87-89  |
| 120X80  | <b>1005+1016</b> | 116-120/77-79 | 120X90  | <b>1005+1018</b> | 116-120/87-89  |
| 130X80  | <b>1006+1016</b> | 126-130/77-79 | 130X90  | <b>1006+1018</b> | 126-130/87-89  |
| 140X80  | <b>1007+1016</b> | 136-140/77-79 | 140X90  | <b>1007+1018</b> | 136-140/87-89  |
| 150X80  | <b>1008+1016</b> | 146-150/77-79 | 150X90  | <b>1008+1018</b> | 146-150/87-89  |
| 160X80  | <b>1009+1016</b> | 156-160/77-79 | 160X90  | <b>1009+1018</b> | 156-160/87-89  |
| 170X80  | <b>1010+1016</b> | 166-170/77-79 | 170X90  | <b>1010+1018</b> | 166-170/87-89  |
| 180X80  | <b>1011+1016</b> | 176-180/77-79 | 180X90  | <b>1011+1018</b> | 176-180/87-89  |

**1074** perfil pared (+1cm)

**0005** Botella tratamiento antical, ver pag. 199

\*Se pueden combinar los frontales con medidas intermedias

\*El rango baja 2 cm con respecto al formato frontal

\*La apertura es la misma que en los frontales



Laterales fijos a Medida (más información en página 197)

| Referencias | Descripción                                     |
|-------------|---|
| <b>1341</b> | lateral fijo a medida MOVING hasta 40 cm        |
| <b>1301</b> | lateral fijo a medida MOVING de 40 hasta 80 cm  |
| <b>1307</b> | lateral fijo a medida MOVING de 80 hasta 120 cm |
| <b>1075</b> | perfil de unión fijo+ lateral fijo pag. 199     |

**65**

\*Plazo de entrega 15 días

# aluminio correderas mamparas

## vitro



|                                       |    |
|---------------------------------------|----|
| frontales 1 fijo+1 corredera / free   | 61 |
| frontales spazio 2 fijos+2 correderas | 63 |
| apertura al vértice                   | 65 |
| frontales + laterales fijos           | 67 |
| frontales + fijo en línea             | 69 |

## basic



|                                       |    |
|---------------------------------------|----|
| frontales 1 fijo+1 corredera          | 73 |
| frontales spazio 2 fijos+2 correderas | 75 |
| apertura al vértice                   | 77 |
| frontales + laterales fijos           | 79 |
| free frontal                          | 81 |
| free angular                          | 83 |
| perfilería blanca/cromo y negro mate  | 85 |

## prestige titan



|                                       |     |
|---------------------------------------|-----|
| semicirculares                        | 93  |
| frontales 1 fijo+1 corredera          | 95  |
| frontales spazio 2 fijos+2 correderas | 97  |
| apertura al vértice                   | 99  |
| frontales + laterales fijos           | 101 |

## aktual



|                                       |     |
|---------------------------------------|-----|
| frontales 1 fijo+1 corredera          | 105 |
| frontales spazio 2 fijos+2 correderas | 107 |
| apertura al vértice                   | 109 |
| frontales + laterales fijos           | 111 |



## VITRO - Vanguardia y protagonismo del cristal **NOVEDAD**

Fabricada con cristales de 6 mm con tratamiento antical. Vitro esta disponible en todas las medidas, en formatos frontal, free, angular al vértice, angular con lateral fijo de 8 mm y frontal con fijo en línea.

Vitro se caracteriza por la ausencia de perfilera superior e inferior y su innovador sistema de apertura mediante un brazo en acero inoxidable que actúa de guíador y soporte del fijo. Al mismo tiempo que el viertaguas metálico guía los rodamientos ocultos de la mampara dándole un mayor protagonismo al cristal y la sensación de amplitud.

## basic - Amplitud de opciones y éxito en ventas

Mampara de aluminio con cristales de 6 mm.

Basic esta disponible en todas las medidas en formatos frontal, angular al vértice y angular con lateral fijo de 8 mm. El modelo Basic se caracteriza por sus perfiles minimalistas de líneas rectas, ausencia de perfil inferior, así como su innovador pulsador liberador de hoja en el guíador para facilitar su limpieza.

**BASIC COLOR NEGRO/ BLANCO-CROMO:** Todas las garantías, características y argumentos de nuestro modelo más vendido, ahora también disponible con perfilera negra y perfilera blanca/cromo para que puedas combinarla con las últimas tendencias en acabados de las principales marcas de grifería.

**BASIC FREE:** Nuevo formato Free, creamos estos nuevos formatos de mampara abierta para que puedas darle un diseño más fresco y una mayor accesibilidad a tu mampara sin perder las garantías de estanqueidad.

Esta serie incluye tratamiento antical de serie.

**NOVEDAD: lados de 75 cm.**

## prestige titan - Calidades Prestige a precio Titan

Mampara de aluminio con cristales fijos de 8 mm y correderas de 6 mm. El modelo Prestige Titan esta disponible en todas las medidas y formatos en cristal transparente y frost plus.

El modelo Prestige Titan se caracteriza por su perfilera minimalista recta, así como por su innovador sistema de cierre con magnético oculto. Al mismo tiempo incorpora rodamientos inferiores con pulsador que nos permiten liberar la hoja para facilitar la limpieza de su perfil inferior.

Esta serie incluye tratamiento antical de serie.

## aktual - Evolución Prestige sin perfilera inferior

Mampara de aluminio con cristales fijos de 8 mm y hojas correderas de 6 mm.

El modelo Aktual esta disponible en todas las medidas y formatos en cristal transparente o frost plus.

El modelo Aktual destaca por su perfilera minimalista de líneas rectas y la ausencia de perfilera inferior siguiendo las últimas tendencias del mercado, así como por su innovador sistema de cierre con magnético oculto.

Esta serie incluye tratamiento antical de serie.

**NOVEDAD: nuevos precios.**

# vitro

NOVEDAD

## Vanguardia y protagonismo del cristal

Fabricada con cristales de 6 mm con tratamiento antical. Vitro esta disponible en todas las medidas, en formatos frontal, free, angular al vértice, angular con lateral fijo de 8 mm y frontal con fijo en línea.

Vitro se caracteriza por la ausencia de perfilera superior e inferior y su innovador sistema de apertura mediante un brazo en acero inoxidable que actúa de guiador y soporte del fijo. Al mismo tiempo que el viertaguas metálico guía los rodamientos ocultos de la mampara dándole un mayor protagonismo al cristal y la sensación de amplitud.





vitro 1 fijo + 1 corredera

NOVEDAD



Mamparas a medida y cristales especiales

- Mamparas a medida

- Parsol, carglass, mate.

ver pag. 196

\*Plazo de entrega 15 días

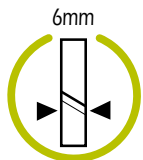
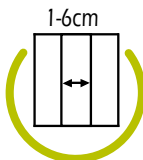

**incluye  
tratamiento  
antical**

### frontales **VITRO**

| Referencias | Descripción                              | Apertura | Rango   |
|-------------|--|----------|---------|
| 5501        | frontal ducha VITRO 100                  | 36 - 41  | 95-100  |
| 5502        | frontal ducha VITRO 105                  | 36 - 41  | 100-105 |
| 5503        | frontal ducha VITRO 110                  | 41 - 46  | 105-110 |
| 5504        | frontal ducha VITRO 115                  | 41 - 46  | 110-115 |
| 5505        | frontal ducha VITRO 120                  | 46 - 51  | 115-120 |
| 5506        | frontal ducha VITRO 125                  | 46 - 51  | 120-125 |
| 5507        | frontal ducha VITRO 130                  | 51 - 56  | 125-130 |
| 5508        | frontal ducha VITRO 135                  | 51 - 56  | 130-135 |
| 5509        | frontal ducha VITRO 140                  | 56 - 61  | 135-140 |
| 5510        | frontal ducha VITRO 145                  | 56 - 61  | 140-145 |
| 5511        | frontal ducha VITRO 150                  | 61 - 66  | 145-150 |
| 5512        | frontal ducha VITRO 155                  | 61 - 66  | 150-155 |
| 5513        | frontal ducha VITRO 160                  | 61 - 66  | 155-160 |
| 5514        | frontal ducha VITRO 165                  | 61 - 66  | 160-165 |
| 5515        | frontal ducha VITRO 170                  | 66 - 71  | 165-170 |
| 5516        | frontal ducha VITRO 175                  | 61 - 66  | 170-175 |
| 5517        | frontal ducha VITRO 180                  | 66 - 71  | 175-180 |
| 5429        | perfil de compensación lado fijo +1,5 cm |          |         |
| 5546        | opción barra inox paralela hasta 2 m     |          |         |

\*Desglose por referencias/punto en página 205.

### OPCIÓN VITRO FREE



### OPCIÓN BARRA ref 5546



El rango pierde 2 cm

# vitro spazio 2fijos + 2correderas

NOVEDAD



Rodamiento oculto sobre guía



Opción barra paralela, pag. 61



Opción brazo orientable

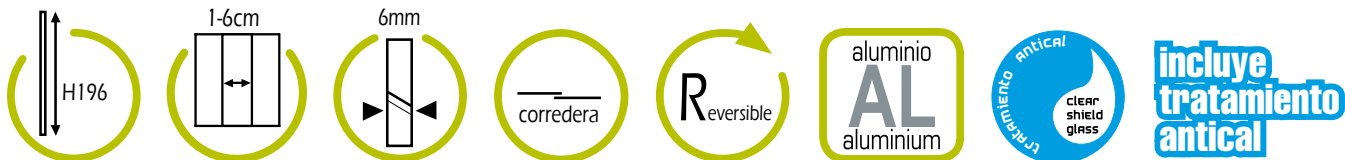

frontales **VITRO SPAZIO** 2fijos+2correderas

| Referencias     | Descripción                    | Apertura | Rango     |
|-----------------|--------------------------------|----------|-----------|
| 5029x2+5552     | VITRO SPAZIO 140 (75+75)       | 46 - 56  | 132 - 142 |
| 5019x2+5552     | VITRO SPAZIO 150 (80+80)       | 56 - 66  | 142 - 152 |
| *5019+5020+5552 | VITRO SPAZIO 160 (80+90)       | 64 - 74  | 152 - 162 |
| 5020x2+5552     | VITRO SPAZIO 170 (90+90)       | 66 - 76  | 162 - 172 |
| *5020+5021+5554 | VITRO SPAZIO 180 (90+100)      | 72 - 82  | 172 - 182 |
| 5021x2+5554     | VITRO SPAZIO 190 (100+100)     | 66 - 86  | 182 - 192 |
| 5001x2+5554     | VITRO SPAZIO 200 (100+100)     | 76 - 86  | 190 - 200 |
| 5002x2+5554     | VITRO SPAZIO 210 (105+105)     | 76 - 86  | 200 - 210 |
| 5429            | perfil de compensación +1,5 cm |          |           |

\*Combinaciones asimétricas.

\*Desglose por referencias/punto en página 205

Se puede combinar con el lateral fijo de la página 66 usando ref. 0182. El rango aumenta 1,2 cm en uno de los lados.



Mamparas a medida y cristales especiales

- Mamparas a medida
- Parsol, carglass, mate.

ver pag. 196

\*Plazo de entrega 15 días

vitro angular al vértice

NOVEDAD





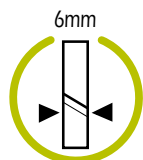
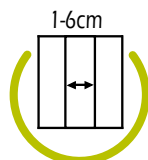

**incluye  
tratamiento  
antical**



### combinaciones **VITRO** apertura al vértice

| Medidas | Referencias    | Rangos        | Apertura |
|---------|----------------|---------------|----------|
| 70x70   | 5018+5018+5523 | 64-69/64-69   | 34 - 37  |
| 75x70   | 5029+5018+5523 | 69-74/64-69   | 36 - 39  |
| 80x70   | 5019+5018+5523 | 74-79/64-69   | 38 - 41  |
| 90x70   | 5020+5018+5523 | 84-89/64-69   | 41 - 45  |
| 100x70  | 5021+5018+5523 | 94-99/64-69   | 46 - 49  |
| 110x70  | 5003+5018+5523 | 107-112/64-69 | 47 - 50  |
| 120x70  | 5022+5018+5523 | 114-119/64-69 | 50 - 53  |
| 130x70  | 5007+5018+5524 | 127-132/64-69 | 55 - 58  |
| 140x70  | 5009+5018+5524 | 137-142/64-69 | 59 - 62  |
| Medidas | Referencias    | Rangos        | Apertura |
| 75x75   | 5029+5029+5523 | 69-74/69-74   | 38 - 41  |
| 80x75   | 5019+5029+5523 | 74-79/69-74   | 40 - 43  |
| 90x75   | 5020+5029+5523 | 84-89/69-74   | 45 - 48  |
| 100x75  | 5021+5029+5523 | 94-99/69-74   | 48 - 51  |
| 110x75  | 5003+5029+5523 | 107-112/69-74 | 49 - 52  |
| 120x75  | 5022+5029+5523 | 114-119/69-74 | 52 - 55  |
| 130x75  | 5007+5029+5524 | 127-132/69-74 | 57 - 60  |
| 140x75  | 5009+5029+5524 | 137-142/69-74 | 61 - 64  |
| Medidas | Referencias    | Rangos        | Apertura |
| 80x80   | 5019+5019+5523 | 74-79/74-79   | 41 - 44  |
| 90x80   | 5020+5019+5523 | 84-89/74-79   | 45 - 48  |
| 100x80  | 5021+5019+5523 | 94-99/74-79   | 49 - 52  |
| 110x80  | 5003+5019+5523 | 107-112/74-79 | 50 - 53  |
| 120x80  | 5022+5019+5523 | 114-119/74-79 | 53 - 56  |
| 130x80  | 5007+5019+5524 | 127-132/74-79 | 57 - 60  |
| 140x80  | 5009+5019+5524 | 137-142/74-79 | 62 - 65  |
| Medidas | Referencias    | Rangos        | Apertura |
| 90x90   | 5020+5020+5523 | 84-89/84-89   | 48 - 51  |
| 100x90  | 5021+5020+5523 | 94-99/84-89   | 52 - 55  |
| 110x90  | 5003+5020+5523 | 107-112/84-89 | 53 - 56  |
| 120x90  | 5022+5020+5523 | 114-119/84-89 | 55 - 58  |
| 130x90  | 5007+5020+5524 | 127-132/84-89 | 60 - 63  |
| 140x90  | 5009+5020+5524 | 137-142/84-89 | 64 - 67  |

\*Desglose por referencias/punto en página 205. Se pueden combinar frontales de medidas intermedias, rango +2 cm.

| Referencias | Descripción                    |
|-------------|--------------------------------|
| 5429        | perfil de compensación +1,5 cm |

vitro frontal + lateral fijo de 8 mm

NOVEDAD



| Referencias | Descripción           | Rango   |
|-------------|-----------------------|---------|
| 5525        | lateral fijo VITRO 70 | 67 - 69 |
| 5526        | lateral fijo VITRO 80 | 77 - 79 |
| 5527        | lateral fijo VITRO 90 | 87 - 89 |



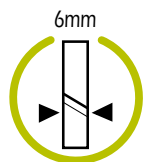
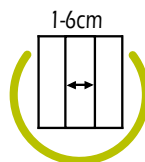

**incluye  
tratamiento  
antical**

combinaciones frontales **VITRO** + lateral fijo de 8 mm

| Medidas | Referencias | Rangos        | Apertura |
|---------|-------------|---------------|----------|
| 100x70  | 5501+5525   | 95-100/67-69  | 38 - 43  |
| 110x70  | 5503+5525   | 105-110/67-69 | 43 - 48  |
| 120x70  | 5505+5525   | 115-120/67-69 | 48 - 53  |
| 130x70  | 5507+5525   | 125-130/67-69 | 53 - 58  |
| 140x70  | 5509+5525   | 135-140/67-69 | 58 - 63  |
| 150x70  | 5511+5525   | 145-150/67-69 | 63 - 68  |
| 160x70  | 5513+5525   | 155-160/67-69 | 63 - 68  |
| 170x70  | 5515+5525   | 165-170/67-69 | 68 - 73  |
| 180x70  | 5517+5525   | 175-180/67-69 | 68 - 73  |
| Medidas | Referencias | Rangos        | Apertura |
| 100x80  | 5501+5526   | 95-100/77-79  | 38 - 43  |
| 110x80  | 5503+5526   | 105-110/77-79 | 43 - 48  |
| 120x80  | 5505+5526   | 115-120/77-79 | 48 - 53  |
| 130x80  | 5507+5526   | 125-130/77-79 | 53 - 58  |
| 140x80  | 5509+5526   | 135-140/77-79 | 58 - 63  |
| 150x80  | 5511+5526   | 145-150/77-79 | 63 - 68  |
| 160x80  | 5513+5526   | 155-160/77-79 | 63 - 68  |
| 170x80  | 5515+5526   | 165-170/77-79 | 68 - 73  |
| 180x80  | 5517+5526   | 175-180/77-79 | 68 - 73  |
| Medidas | Referencias | Rangos        | Apertura |
| 100x90  | 5501+5527   | 95-100/87-89  | 38 - 43  |
| 110x90  | 5503+5527   | 105-110/87-89 | 43 - 48  |
| 120x90  | 5505+5527   | 115-120/87-89 | 48 - 53  |
| 130x90  | 5507+5527   | 125-130/87-89 | 53 - 58  |
| 140x90  | 5509+5527   | 135-140/87-89 | 58 - 63  |
| 150x90  | 5511+5527   | 145-150/87-89 | 63 - 68  |
| 160x90  | 5513+5527   | 155-160/87-89 | 63 - 68  |
| 170x90  | 5515+5527   | 165-170/87-89 | 68 - 73  |
| 180x90  | 5517+5527   | 175-180/87-89 | 68 - 73  |

Opción perfil unión fijo + fijo usando ref. 0182, aumenta rango 1,2 cm en uno de los lados.  
Se pueden combinar frontales de medidas intermedias, el rango no varía.

| Referencias | Descripción  |
|-------------|--|
| 5429        | perfil de compensación +1,5 cm (solo para frontales) |

Laterales fijos a Medida (más información en página 197)



| Referencias | Descripción                                    |
|-------------|--|
| 1351        | lateral fijo a medida VITRO hasta 40 cm        |
| 1352        | lateral fijo a medida VITRO de 40 hasta 80 cm  |
| 1353        | lateral fijo a medida VITRO de 80 hasta 120 cm |

\*Plazo de entrega 15 días



| Medidas | Referencias         | Descripción        | Rango   |
|---------|---------------------|--------------------|---------|
| 120     | 5001+5534+1200+1213 | VITRO 100+ FIJO 20 | 113-120 |
| 125     | 5002+5534+1200+1213 | VITRO 105+ FIJO 20 | 117-125 |
| 130     | 5003+5534+1200+1213 | VITRO 110+ FIJO 20 | 123-130 |
| 135     | 5004+5534+1200+1213 | VITRO 115+ FIJO 20 | 128-135 |
| 140     | 5005+5534+1200+1213 | VITRO 120+ FIJO 20 | 133-140 |
| 145     | 5006+5538+1200+1213 | VITRO 125+ FIJO 20 | 138-145 |
| 150     | 5007+5538+1200+1213 | VITRO 130+ FIJO 20 | 143-150 |
| 155     | 5008+5538+1200+1213 | VITRO 135+ FIJO 20 | 147-155 |
| 160     | 5009+5538+1200+1213 | VITRO 140+ FIJO 20 | 152-160 |
| 165     | 5010+5538+1200+1213 | VITRO 145+ FIJO 20 | 157-165 |
| 170     | 5011+5538+1200+1213 | VITRO 150+ FIJO 20 | 162-170 |
| 175     | 5012+5538+1200+1213 | VITRO 155+ FIJO 20 | 167-175 |
| 180     | 5013+5538+1200+1213 | VITRO 160+ FIJO 20 | 172-180 |

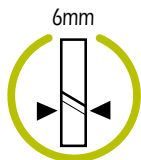
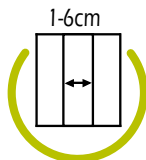
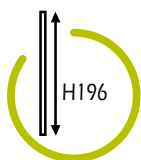

**incluye  
tratamiento  
antical**

ALUMINIO

| Medidas | Referencias         | Descripción        | Rango   |
|---------|---------------------|--------------------|---------|
| 125     | 5001+5534+1201+1213 | VITRO 100+ FIJO 25 | 117-125 |
| 130     | 5002+5534+1201+1213 | VITRO 105+ FIJO 25 | 123-130 |
| 135     | 5003+5534+1201+1213 | VITRO 110+ FIJO 25 | 128-135 |
| 140     | 5004+5534+1201+1213 | VITRO 115+ FIJO 25 | 133-140 |
| 145     | 5005+5538+1201+1213 | VITRO 120+ FIJO 25 | 138-145 |
| 150     | 5006+5538+1201+1213 | VITRO 125+ FIJO 25 | 143-150 |
| 155     | 5007+5538+1201+1213 | VITRO 130+ FIJO 25 | 147-155 |
| 160     | 5008+5538+1201+1213 | VITRO 135+ FIJO 25 | 152-160 |
| 165     | 5009+5538+1201+1213 | VITRO 140+ FIJO 25 | 157-165 |
| 170     | 5010+5538+1201+1213 | VITRO 145+ FIJO 25 | 162-170 |
| 175     | 5011+5538+1201+1213 | VITRO 150+ FIJO 25 | 167-175 |
| 180     | 5012+5538+1201+1213 | VITRO 155+ FIJO 25 | 172-180 |
| 130     | 5001+5534+1202+1213 | VITRO 100+ FIJO 30 | 123-130 |
| 135     | 5002+5534+1202+1213 | VITRO 105+ FIJO 30 | 128-135 |
| 140     | 5003+5534+1202+1213 | VITRO 110+ FIJO 30 | 133-140 |
| 145     | 5004+5538+1202+1213 | VITRO 115+ FIJO 30 | 138-145 |
| 150     | 5005+5538+1202+1213 | VITRO 120+ FIJO 30 | 143-150 |
| 155     | 5006+5538+1202+1213 | VITRO 125+ FIJO 30 | 147-155 |
| 160     | 5007+5538+1202+1213 | VITRO 130+ FIJO 30 | 152-160 |
| 165     | 5008+5538+1202+1213 | VITRO 135+ FIJO 30 | 157-165 |
| 170     | 5009+5538+1202+1213 | VITRO 140+ FIJO 30 | 162-170 |
| 175     | 5010+5538+1202+1213 | VITRO 145+ FIJO 30 | 167-175 |
| 180     | 5011+5538+1202+1213 | VITRO 150+ FIJO 30 | 172-180 |
| 140     | 5001+5534+1203+1213 | VITRO 100+ FIJO 40 | 133-140 |
| 145     | 5002+5538+1203+1213 | VITRO 105+ FIJO 40 | 138-145 |
| 150     | 5003+5538+1203+1213 | VITRO 110+ FIJO 40 | 143-150 |
| 155     | 5004+5538+1203+1213 | VITRO 115+ FIJO 40 | 147-155 |
| 160     | 5005+5538+1203+1213 | VITRO 120+ FIJO 40 | 152-160 |
| 165     | 5006+5538+1203+1213 | VITRO 125+ FIJO 40 | 157-165 |
| 170     | 5007+5538+1203+1213 | VITRO 130+ FIJO 40 | 162-170 |
| 175     | 5008+5538+1203+1213 | VITRO 135+ FIJO 40 | 167-175 |
| 180     | 5009+5538+1203+1213 | VITRO 140+ FIJO 40 | 172-180 |
| 150     | 5001+5538+1204+1213 | VITRO 100+ FIJO 50 | 143-150 |
| 155     | 5002+5538+1204+1213 | VITRO 105+ FIJO 50 | 147-155 |
| 160     | 5003+5538+1204+1213 | VITRO 110+ FIJO 50 | 152-160 |
| 165     | 5004+5538+1204+1213 | VITRO 115+ FIJO 50 | 157-165 |
| 170     | 5005+5538+1204+1213 | VITRO 120+ FIJO 50 | 162-170 |
| 175     | 5006+5538+1204+1213 | VITRO 125+ FIJO 50 | 167-175 |
| 180     | 5007+5538+1204+1213 | VITRO 130+ FIJO 50 | 172-180 |
| 160     | 5001+5538+1205+1213 | VITRO 100+ FIJO 60 | 152-160 |
| 165     | 5002+5538+1205+1213 | VITRO 105+ FIJO 60 | 157-165 |
| 170     | 5003+5538+1205+1213 | VITRO 110+ FIJO 60 | 162-170 |
| 175     | 5004+5538+1205+1213 | VITRO 115+ FIJO 60 | 167-175 |
| 180     | 5005+5538+1205+1213 | VITRO 120+ FIJO 60 | 172-180 |

Permite unión con laterales fijos, consultar.

# basic

## Amplitud de opciones y éxito en ventas

Mampara de aluminio con cristales de 6 mm.

Basic esta disponible en todas las medidas en formatos frontal, angular al vértice y angular con lateral fijo de 8 mm.

El modelo Basic se caracteriza por sus perfiles minimalistas de líneas rectas, ausencia de perfil inferior, así como su innovador pulsador liberador de hoja en el guiador para facilitar su limpieza.

**NUEVA BASIC FREE:** Nuevo formato Free, creamos estos nuevos formatos de mampara abierta para que puedas darle un diseño más fresco y una mayor accesibilidad a tu mampara sin perder las garantías de estanqueidad.

**NUEVA BASIC COLOR NEGRO/ BLANCO-CROMO:** Todas las garantías, características y argumentos de nuestro modelo más vendido, ahora también disponible con perflería negra y perflería blanca/cromo para que puedas combinarla con las últimas tendencias en acabados de las principales marcas de grifería.

Este modelo incluye tratamiento antical de serie.

**NOVEDAD: Nuevos precios**  
**Nuevos lados de 75 cm.**





basic 1 fijo+1 corredera





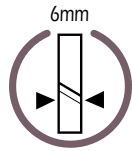
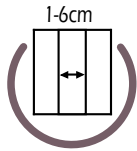
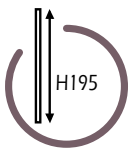

**incluye  
tratamiento  
anticida**

frontales **BASIC** 1fijo + 1corredera

| Medida  | Apertura | TRANSPARENTE | FROST PLUS |
|---------|----------|--------------|------------|
|         |          | Ref.         | Ref.       |
| 95-100  | 36 - 41  | 5401         | 6401       |
| 100-105 | 36 - 41  | 5402         | 6402       |
| 105-110 | 41 - 46  | 5403         | 6403       |
| 110-115 | 41 - 46  | 5404         | 6404       |
| 115-120 | 46 - 51  | 5405         | 6405       |
| 120-125 | 46 - 51  | 5406         | 6406       |
| 125-130 | 51 - 56  | 5407         | 6407       |
| 130-135 | 51 - 56  | 5408         | 6408       |
| 135-140 | 56 - 61  | 5409         | 6409       |
| 140-145 | 56 - 61  | 5410         | 6410       |
| 145-150 | 61 - 66  | 5411         | 6411       |
| 150-155 | 61 - 66  | 5412         | 6412       |
| 155-160 | 61 - 66  | 5413         | 6413       |
| 160-165 | 61 - 66  | 5414         | 6414       |
| 165-170 | 66 - 71  | 5415         | 6415       |
| 170-175 | 61 - 66  | 5416         | 6416       |
| 175-180 | 66 - 71  | 5417         | 6417       |
| 180-190 | 67 - 76  | *5455        | *6455      |
| 190-200 | 72 - 81  | *5456        | *6456      |

**5429** perfil de compensación +1,5 cm

\* El cruce de las referencias 5455, 5456, 6455 y 6456 será 1-11 cm

\*Desglose por referencias/punto en página 205



Innovador guiador con pulsador liberador de hoja



Doble rodamiento de última generación en nylon



Embellecedores. Perfectos acabados externos e internos



Mamparas a medida y cristales especiales

|                           |              |
|---------------------------|--------------|
| - Mamparas a medida       | ver pag. 196 |
| - Parsol, carglass, mate. |              |

\*Plazo de entrega 15 días



| Opción tirador           | Ref. |
|--------------------------|------|
| Extraplano 22x1,6x0,7 cm | 1731 |
| Largo 40x1,2x1,5 cm      | 1732 |

# basic spazio 2fijos + 2correderas



## frontales BASIC SPAZIO

| Referencias     | Descripción                | Apertura | Cruce | Rango     |
|-----------------|----------------------------|----------|-------|-----------|
| 5029x2+5451     | BASIC SPAZIO 140 (75+75)   | 46 - 56  | 1 - 6 | 132 - 142 |
| 5019x2+5451     | BASIC SPAZIO 150 (80+80)   | 56 - 66  | 1 - 6 | 142 - 152 |
| *5019+5020+5451 | BASIC SPAZIO 160 (80+90)   | 64 - 74  | 1 - 6 | 152 - 162 |
| 5020x2+5451     | BASIC SPAZIO 170 (90+90)   | 66 - 76  | 1 - 6 | 162 - 172 |
| *5020+5021+5454 | BASIC SPAZIO 180 (90+100)  | 72 - 82  | 1 - 6 | 172 - 182 |
| 5021x2+5454     | BASIC SPAZIO 190 (100+100) | 66 - 86  | 1 - 6 | 182 - 192 |
| 5001x2+5454     | BASIC SPAZIO 200 (100+100) | 76 - 86  | 1 - 6 | 190 - 200 |
| 5002x2+5454     | BASIC SPAZIO 210 (105+105) | 76 - 86  | 1 - 6 | 200 - 210 |

### \*Combinaciones asimétricas.

Se puede combinar con el lateral fijo de la página 78, usando ref. 0182 (**indicar mano**). El rango aumenta 1,2 cm en uno de los lados.

| Referencias | Descripción   |
|-------------|---|
| 5429        | perfil de compensación +1,5 cm                                      |
| 0182        | opción perfil unión fijo-fijo ( <b>indicar mano</b> ), ver pag. 180 |

# basic spazio frost plus 2fijos + 2correderas



incluye  
tratamiento  
antical

ALUMINIO



## frontales **BASIC FROST PLUS SPAZIO**

| Referencias            | Descripción                                  | Apertura | Cruce | Rango     |
|------------------------|--|----------|-------|-----------|
| <b>6029x2+5451</b>     | BASIC SPAZIO FROST PLUS <b>140</b> (75+75)   | 46 - 56  | 1 - 6 | 132 - 142 |
| <b>6019x2+5451</b>     | BASIC SPAZIO FROST PLUS <b>150</b> (80+80)   | 56 - 66  | 1 - 6 | 142 - 152 |
| <b>*6019+6020+5451</b> | BASIC SPAZIO FROST PLUS <b>160</b> (80+90)   | 64 - 74  | 1 - 6 | 152 - 162 |
| <b>6020x2+5451</b>     | BASIC SPAZIO FROST PLUS <b>170</b> (90+90)   | 66 - 76  | 1 - 6 | 162 - 172 |
| <b>*6020+6021+5454</b> | BASIC SPAZIO FROST PLUS <b>180</b> (90+100)  | 72 - 82  | 1 - 6 | 172 - 182 |
| <b>6021x2+5454</b>     | BASIC SPAZIO FROST PLUS <b>190</b> (100+100) | 66 - 86  | 1 - 6 | 182 - 192 |
| <b>6001x2+5454</b>     | BASIC SPAZIO FROST PLUS <b>200</b> (100+100) | 76 - 86  | 1 - 6 | 190 - 200 |
| <b>6002x2+5454</b>     | BASIC SPAZIO FROST PLUS <b>210</b> (105+105) | 76 - 86  | 1 - 6 | 200 - 210 |

### \*Combinaciones asimétricas.

Se puede combinar con el lateral fijo de la página 78, usando ref. 0182 (**indicar mano**). El rango aumenta 1,2 cm en uno de los lados.

| Referencias | Descripción   |
|-------------|---|
| <b>5429</b> | perfil de compensación +1,5 cm                                      |
| <b>0182</b> | opción perfil unión fijo-fijo ( <b>indicar mano</b> ), ver pag. 180 |

basic angular al vértice



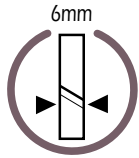
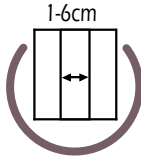
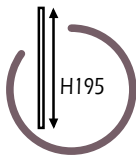

combinaciones angular **BASIC** apertura al vértice

|        |               |          | TRANSPARENTE   | FROST PLUS     |
|--------|---------------|----------|----------------|----------------|
| Medida | Rangos        | Apertura | Referencias    | Referencias    |
| 70x70  | 65-70/65-70   | 34 - 37  | 5018+5018+5423 | 6018+6018+5423 |
| 75x70  | 70-75/65-70   | 36 - 39  | 5029+5018+5423 | 6029+6018+5423 |
| 80x70  | 75-80/65-70   | 38 - 41  | 5019+5018+5423 | 6019+6018+5423 |
| 90x70  | 85-90/65-70   | 41 - 45  | 5020+5018+5423 | 6020+6018+5423 |
| 100x70 | 95-100/65-70  | 46 - 49  | 5021+5018+5423 | 6021+6018+5423 |
| 110x70 | 105-109/65-70 | 47 - 50  | 5002+5018+5423 | 6002+6018+5423 |
| 120x70 | 115-120/65-70 | 50 - 53  | 5022+5018+5423 | 6022+6018+5423 |
| 130x70 | 125-129/65-70 | 55 - 58  | 5006+5018+5424 | 6006+6018+5424 |
| 140x70 | 135-139/65-70 | 59 - 62  | 5008+5018+5424 | 6008+6018+5424 |
| Medida | Rangos        | Apertura | Referencias    | Referencias    |
| 75x75  | 70-75/70-75   | 38 - 41  | 5029+5029+5423 | 6029+6029+5423 |
| 80x75  | 75-80/70-75   | 40 - 43  | 5019+5029+5423 | 6019+6029+5423 |
| 90x75  | 85-90/70-75   | 45 - 48  | 5020+5029+5423 | 6020+6029+5423 |
| 100x75 | 95-100/70-75  | 48 - 51  | 5021+5029+5423 | 6021+6029+5423 |
| 110x75 | 105-109/70-75 | 49 - 52  | 5002+5029+5423 | 6002+6029+5423 |
| 120x75 | 115-120/70-75 | 52 - 55  | 5022+5029+5423 | 6022+6029+5423 |
| 130x75 | 125-129/70-75 | 57 - 60  | 5006+5029+5424 | 6006+6029+5424 |
| 140x75 | 135-139/70-75 | 61 - 64  | 5008+5029+5424 | 6008+6029+5424 |
| Medida | Rangos        | Apertura | Referencias    | Referencias    |
| 80x80  | 75-80/75-80   | 41 - 44  | 5019+5019+5423 | 6019+6019+5423 |
| 90x80  | 85-90/75-80   | 45 - 48  | 5020+5019+5423 | 6020+6019+5423 |
| 100x80 | 95-100/75-80  | 49 - 52  | 5021+5019+5423 | 6021+6019+5423 |
| 110x80 | 105-109/75-80 | 50 - 53  | 5002+5019+5423 | 6002+6019+5423 |
| 120x80 | 115-120/75-80 | 53 - 56  | 5022+5019+5423 | 6022+6019+5423 |
| 130x80 | 125-129/75-80 | 57 - 60  | 5006+5019+5424 | 6006+6019+5424 |
| 140x80 | 135-139/75-80 | 62 - 65  | 5008+5019+5424 | 6008+6019+5424 |
| Medida | Rangos        | Apertura | Referencias    | Referencias    |
| 90x90  | 85-90/85-90   | 48 - 51  | 5020+5020+5423 | 6020+6020+5423 |
| 100x90 | 95-100/85-90  | 52 - 55  | 5021+5020+5423 | 6021+6020+5423 |
| 110x90 | 105-109/85-90 | 53 - 56  | 5002+5020+5423 | 6002+6020+5423 |
| 120x90 | 115-120/85-90 | 55 - 58  | 5022+5020+5423 | 6022+6020+5423 |
| 130x90 | 125-129/85-90 | 60 - 63  | 5006+5020+5424 | 6006+6020+5424 |
| 140x90 | 135-139/85-90 | 64 - 67  | 5008+5020+5424 | 6008+6020+5424 |

\*Desglose por referencias/punto en página 205

| Referencias | Descripción                    |
|-------------|--------------------------------|
| 5429        | perfil de compensación +1,5 cm |



| Mamparas a medida y cristales especiales |              |
|--|--------------|
| - Mamparas a medida                      | ver pag. 196 |
| - Parsol, carglass, mate.                |              |

\*Plazo de entrega 15 días

# basic frontal + lateral fijo de 8 mm



| Descripción           | Rango   | TRANSPARENTE | FROST PLUS |
|-----------------------|---------|--------------|------------|
|                       |         | Ref.         | Ref.       |
| lateral fijo BASIC 70 | 67 - 69 | 5425         | 6425       |
| lateral fijo BASIC 80 | 77 - 79 | 5426         | 6426       |
| lateral fijo BASIC 90 | 87 - 89 | 5427         | 6427       |

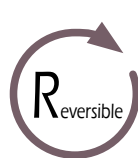
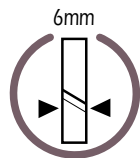
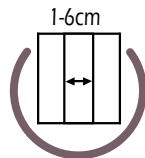
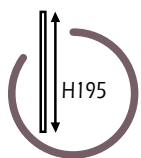

combinaciones frontales **BASIC** + lateral fijo de 8 mm



Perfilería en aluminio pulido con stopper antivuelco



Embellecedores. Perfectos acabados externos e internos



Detalle unión con lateral fijo



Innovador guiador con pulsador liberador de hoja

| Medida | Rangos        | Apertura |
|--------|---------------|----------|
| 100x70 | 95-100/67-69  | 38 - 43  |
| 110x70 | 105-110/67-69 | 43 - 48  |
| 120x70 | 115-120/67-69 | 48 - 53  |
| 130x70 | 125-130/67-69 | 53 - 58  |
| 140x70 | 135-140/67-69 | 58 - 63  |
| 150x70 | 145-150/67-69 | 63 - 68  |
| 160x70 | 155-160/67-69 | 63 - 68  |
| 170x70 | 165-170/67-69 | 68 - 73  |
| 180x70 | 175-180/67-69 | 68 - 73  |

| Medida | Rangos        | Apertura |
|--------|---------------|----------|
| 100x80 | 95-100/77-79  | 38 - 43  |
| 110x80 | 105-110/77-79 | 43 - 48  |
| 120x80 | 115-120/77-79 | 48 - 53  |
| 130x80 | 125-130/77-79 | 53 - 58  |
| 140x80 | 135-140/77-79 | 58 - 63  |
| 150x80 | 145-150/77-79 | 63 - 68  |
| 160x80 | 155-160/77-79 | 63 - 68  |
| 170x80 | 165-170/77-79 | 68 - 73  |
| 180x80 | 175-180/77-79 | 68 - 73  |

| Medida | Rangos        | Apertura |
|--------|---------------|----------|
| 100x90 | 95-100/87-89  | 38 - 43  |
| 110x90 | 105-110/87-89 | 43 - 48  |
| 120x90 | 115-120/87-89 | 48 - 53  |
| 130x90 | 125-130/87-89 | 53 - 58  |
| 140x90 | 135-140/87-89 | 58 - 63  |
| 150x90 | 145-150/87-89 | 63 - 68  |
| 160x90 | 155-160/87-89 | 63 - 68  |
| 170x90 | 165-170/87-89 | 68 - 73  |
| 180x90 | 175-180/87-89 | 68 - 73  |

| TRANSPARENTE | FROST PLUS  |
|--------------|-------------|
| Referencias  | Referencias |
| 5401+5425    | 6401+6425   |
| 5403+5425    | 6403+6425   |
| 5405+5425    | 6405+6425   |
| 5407+5425    | 6407+6425   |
| 5409+5425    | 6409+6425   |
| 5411+5425    | 6411+6425   |
| 5413+5425    | 6413+6425   |
| 5415+5425    | 6415+6425   |
| 5417+5425    | 6417+6425   |
| Referencias  | Referencias |
| 5401+5426    | 6401+6426   |
| 5403+5426    | 6403+6426   |
| 5405+5426    | 6405+6426   |
| 5407+5426    | 6407+6426   |
| 5409+5426    | 6409+6426   |
| 5411+5426    | 6411+6426   |
| 5413+5426    | 6413+6426   |
| 5415+5426    | 6415+6426   |
| 5417+5426    | 6417+6426   |
| Referencias  | Referencias |
| 5401+5427    | 6401+6427   |
| 5403+5427    | 6403+6427   |
| 5405+5427    | 6405+6427   |
| 5407+5427    | 6407+6427   |
| 5409+5427    | 6409+6427   |
| 5411+5427    | 6411+6427   |
| 5413+5427    | 6413+6427   |
| 5415+5427    | 6415+6427   |
| 5417+5427    | 6417+6427   |

Se pueden hacer combinaciones con medidas intermedias de frontales y hasta 2 metros.

| Referencias | Descripción  |
|-------------|--|
| 5429        | perfil de compensación +1,5 cm (solo para los frontales)   |
| 0182        | opción perfil unión fijo-fijo (indicar mano), ver pag. 180 |



| Laterales fijos a medida BASIC           | TRANSPARENTE | FROST PLUS |
|--|--------------|------------|
| Descripción                              | Ref.         | Ref.       |
| lateral fijo a medida hasta 40 cm        | 1350         | 1350+1312  |
| lateral fijo a medida de 40 hasta 80 cm  | 1334         | 1334+1313  |
| lateral fijo a medida de 80 hasta 120 cm | 1335         | 1335+1315  |

\*Plazo de entrega 15 días

Frontal Basic Free con perfil de 140 y fijo+corredera a 120, ref 5434+5447+5005



Perfilería en aluminio pulido con stopper antivuelco



Doble rodamiento de última generación en nylon



Embellecedores. Perfectos acabados externos e internos



Innovador guiador con pulsador liberador de hoja



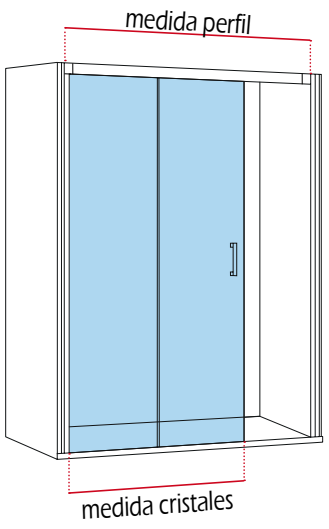
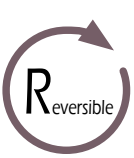
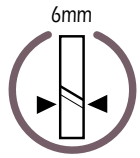
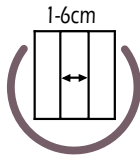
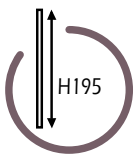

**PASO 1: Seleccionar medida de la perfilera**  
**PASO 2: Seleccionar medida de los cristales**

Opción perfilera blanca o negra



**PASO 1: PERFILERÍA**

| Descripción   |
|---|
| Perfilería y accesorios hasta <b>140</b> + KIT FREE |
| Perfilería y accesorios hasta <b>180</b> + KIT FREE |
| Perfilería y accesorios hasta <b>200</b> + KIT FREE |

| CROMO            | BLANCO           | NEGRO            |
|------------------|------------------|------------------|
| Ref.             | Ref.             | Ref.             |
| <b>5434+5447</b> | <b>5483+5447</b> | <b>5493+5447</b> |
| <b>5438+5447</b> | <b>5484+5447</b> | <b>5494+5447</b> |
| <b>5446+5447</b> | <b>5485+5447</b> | <b>5495+5447</b> |

\*Desglose por referencias/punto en página 205

**PASO 2: CRISTALES**

| Descripción    | Rangos  |
|----------------|---------|
| BASIC FREE 100 | 95-100  |
| BASIC FREE 105 | 100-105 |
| BASIC FREE 110 | 105-110 |
| BASIC FREE 115 | 110-115 |
| BASIC FREE 120 | 115-120 |
| BASIC FREE 125 | 120-125 |
| BASIC FREE 130 | 125-130 |
| BASIC FREE 135 | 130-135 |
| BASIC FREE 140 | 135-140 |
| BASIC FREE 145 | 140-145 |
| BASIC FREE 150 | 145-150 |
| BASIC FREE 155 | 150-155 |
| BASIC FREE 160 | 155-160 |
| BASIC FREE 165 | 160-165 |
| BASIC FREE 170 | 165-170 |
| BASIC FREE 175 | 170-175 |
| BASIC FREE 180 | 175-180 |
| BASIC FREE 190 | 180-190 |
| BASIC FREE 200 | 190-200 |

| TRANSPARENTE | FROST PLUS  |
|--------------|-------------|
| Ref.         | Ref.        |
| <b>5001</b>  | <b>6001</b> |
| <b>5002</b>  | <b>6002</b> |
| <b>5003</b>  | <b>6003</b> |
| <b>5004</b>  | <b>6004</b> |
| <b>5005</b>  | <b>6005</b> |
| <b>5006</b>  | <b>6006</b> |
| <b>5007</b>  | <b>6007</b> |
| <b>5008</b>  | <b>6008</b> |
| <b>5009</b>  | <b>6009</b> |
| <b>5010</b>  | <b>6010</b> |
| <b>5011</b>  | <b>6011</b> |
| <b>5012</b>  | <b>6012</b> |
| <b>5013</b>  | <b>6013</b> |
| <b>5014</b>  | <b>6014</b> |
| <b>5015</b>  | <b>6015</b> |
| <b>5016</b>  | <b>6016</b> |
| <b>5017</b>  | <b>6017</b> |
| <b>5023</b>  | <b>6023</b> |
| <b>5024</b>  | <b>6024</b> |

# basic free angular

NOVEDAD



Mamparas a medida y cristales especiales

- Mamparas a medida

- Parsol, carglass, mate.

ver pag. 196

\*Plazo de entrega 15 días

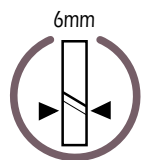
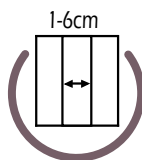
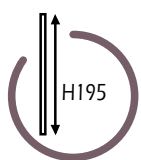
combinaciones angular **BASIC FREE** apertura al vértice

| Medida | Rangos        | Referencias    | Referencias    |
|--------|---------------|----------------|----------------|
| 70x70  | 65-70/65-70   | 5018+5423+5447 | 6018+5423+5447 |
| 75x70  | 70-75/65-70   | 5029+5423+5447 | 6029+5423+5447 |
| 80x70  | 75-80/65-70   | 5019+5423+5447 | 6019+5423+5447 |
| 90x70  | 85-90/65-70   | 5020+5423+5447 | 6020+5423+5447 |
| 100x70 | 95-100/65-70  | 5021+5423+5447 | 6021+5423+5447 |
| 110x70 | 105-109/65-70 | 5002+5423+5447 | 6002+5423+5447 |
| 120x70 | 115-120/65-70 | 5022+5423+5447 | 6022+5423+5447 |
| 130x70 | 125-129/65-70 | 5006+5424+5447 | 6006+5424+5447 |
| 140x70 | 135-139/65-70 | 5008+5424+5447 | 6008+5424+5447 |
| Medida | Rangos        | Referencias    | Referencias    |
| 75x75  | 70-75/70-75   | 5029+5423+5447 | 6029+5423+5447 |
| 80x75  | 75-80/70-75   | 5019+5423+5447 | 6019+5423+5447 |
| 90x75  | 85-90/70-75   | 5020+5423+5447 | 6020+5423+5447 |
| 100x75 | 95-100/70-75  | 5021+5423+5447 | 6021+5423+5447 |
| 110x75 | 105-109/70-75 | 5002+5423+5447 | 6002+5423+5447 |
| 120x75 | 115-120/70-75 | 5022+5423+5447 | 6022+5423+5447 |
| 130x75 | 125-129/70-75 | 5006+5424+5447 | 6006+5424+5447 |
| 140x75 | 135-139/70-75 | 5008+5424+5447 | 6008+5424+5447 |
| Medida | Rangos        | Referencias    | Referencias    |
| 80x80  | 75-80/75-80   | 5019+5423+5447 | 6019+5423+5447 |
| 90x80  | 85-90/75-80   | 5020+5423+5447 | 6020+5423+5447 |
| 100x80 | 95-100/75-80  | 5021+5423+5447 | 6021+5423+5447 |
| 110x80 | 105-109/75-80 | 5002+5423+5447 | 6002+5423+5447 |
| 120x80 | 115-120/75-80 | 5022+5423+5447 | 6022+5423+5447 |
| 130x80 | 125-129/75-80 | 5006+5424+5447 | 6006+5424+5447 |
| 140x80 | 135-139/75-80 | 5008+5424+5447 | 6008+5424+5447 |
| Medida | Rangos        | Referencias    | Referencias    |
| 90x90  | 85-90/85-90   | 5020+5423+5447 | 6020+5423+5447 |
| 100x90 | 95-100/85-90  | 5021+5423+5447 | 6021+5423+5447 |
| 110x90 | 105-109/85-90 | 5002+5423+5447 | 6002+5423+5447 |
| 120x90 | 115-120/85-90 | 5022+5423+5447 | 6022+5423+5447 |
| 130x90 | 125-129/85-90 | 5006+5424+5447 | 6006+5424+5447 |
| 140x90 | 135-139/85-90 | 5008+5424+5447 | 6008+5424+5447 |

\*Desglose por referencias/punto en página 205

| Referencias | Descripción                    |
|-------------|--------------------------------|
| 5429        | perfil de compensación +1,5 cm |

Opción perfilera blanca o negra

| NEGRO   | BLANCO  |
|---|---|
| Sustituir referencias<br>5423 ↔ 5490<br>5424 ↔ 5491 | Sustituir referencias<br>5423 ↔ 5480<br>5424 ↔ 5481 |



NOVEDAD

# basic perfilera blanco/cromo + negro mate

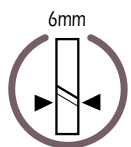
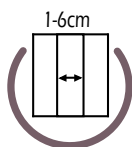

# basic spazio perfilera blanco/cromo + negro mate



frontales **BASIC** 1fijo + 1corredera, perfilera blanca / negra

| Rango   | Apertura | TRANSPARENTE         |                     | FROST PLUS           |                     |
|---------|----------|----------------------|---------------------|----------------------|---------------------|
|         |          | PERF. BLANCA<br>Ref. | PERF. NEGRA<br>Ref. | PERF. BLANCA<br>Ref. | PERF. NEGRA<br>Ref. |
| 95-100  | 36 - 41  | 5001+5483            | 5001+5493           | 6001+5483            | 6001+5493           |
| 100-105 | 36 - 41  | 5002+5483            | 5002+5493           | 6002+5483            | 6002+5493           |
| 105-110 | 41 - 46  | 5003+5483            | 5003+5493           | 6003+5483            | 6003+5493           |
| 110-115 | 41 - 46  | 5004+5483            | 5004+5493           | 6004+5483            | 6004+5493           |
| 115-120 | 46 - 51  | 5005+5483            | 5005+5493           | 6005+5483            | 6005+5493           |
| 120-125 | 46 - 51  | 5006+5483            | 5006+5493           | 6006+5483            | 6006+5493           |
| 125-130 | 51 - 56  | 5007+5483            | 5007+5493           | 6007+5483            | 6007+5493           |
| 130-135 | 51 - 56  | 5008+5483            | 5008+5493           | 6008+5483            | 6008+5493           |
| 135-140 | 56 - 61  | 5009+5483            | 5009+5493           | 6009+5483            | 6009+5493           |
| 140-145 | 56 - 61  | 5010+5484            | 5010+5494           | 6010+5484            | 6010+5494           |
| 145-150 | 61 - 66  | 5011+5484            | 5011+5494           | 6011+5484            | 6011+5494           |
| 150-155 | 61 - 66  | 5012+5484            | 5012+5494           | 6012+5484            | 6012+5494           |
| 155-160 | 61 - 66  | 5013+5484            | 5013+5494           | 6013+5484            | 6013+5494           |
| 160-165 | 61 - 66  | 5014+5484            | 5014+5494           | 6014+5484            | 6014+5494           |
| 165-170 | 66 - 71  | 5015+5484            | 5015+5494           | 6015+5484            | 6015+5494           |
| 170-175 | 61 - 66  | 5016+5484            | 5016+5494           | 6016+5484            | 6016+5494           |
| 175-180 | 66 - 71  | 5017+5484            | 5017+5494           | 6017+5484            | 6017+5494           |
| 180-190 | 67 - 76  | 5023+5485            | 5023+5495           | 6023+5485            | 6023+5495           |
| 190-200 | 72 - 81  | 5024+5485            | 5024+5495           | 6024+5485            | 6024+5495           |

**5473** Perfil de compensación blanco lado fijo +1,5 cm

**5477** Perfil de compensación negro lado fijo +1,5 cm

\*Desglose por referencias/punto en página 205

frontales **BASIC** 2fijos + 2correderas, perfilera blanca / negra

| Rango     | Apert.  | TRANSPARENTE         |                     | FROST PLUS           |                     |
|-----------|---------|----------------------|---------------------|----------------------|---------------------|
|           |         | PERF. BLANCA<br>Ref. | PERF. NEGRA<br>Ref. | PERF. BLANCA<br>Ref. | PERF. NEGRA<br>Ref. |
| 132 - 142 | 46 - 56 | 5029x2+5486          | 5029x2+5496         | 6029x2+5486          | 6029x2+5496         |
| 142 - 152 | 56 - 66 | 5019x2+5486          | 5019x2+5496         | 6019x2+5486          | 6019x2+5496         |
| 152 - 162 | 64 - 74 | *5019+5020+5486      | *5019+5020+5496     | *6019+6020+5486      | *6019+6020+5496     |
| 162 - 172 | 66 - 76 | 5020x2+5486          | 5020x2+5496         | 6020x2+5486          | 6020x2+5496         |
| 172 - 182 | 72 - 82 | *5020+5021+5487      | *5020+5021+5497     | *6020+6021+5487      | *6020+6021+5497     |
| 182 - 192 | 66 - 86 | 5021x2+5487          | 5021x2+5497         | 6021x2+5487          | 6021x2+5497         |
| 190 - 200 | 76 - 86 | 5001x2+5487          | 5001x2+5497         | 6001x2+5487          | 6001x2+5497         |
| 200 - 210 | 76 - 86 | 5002x2+5487          | 5002x2+5497         | 6002x2+5487          | 6002x2+5497         |

**5473** Perfil de compensación blanco +1,5 cm

**5477** Perfil de compensación negro +1,5 cm

\*Combinaciones asimétricas. \*Desglose por referencias/punto en página 205

basic al vértice

NOVEDAD

Perfilería blanco/cromo + negro mate

Basic transparente al vértice con perfilera negra mate



Basic Frost Plus al vértice con perfilera negra mate



Basic transparente al vértice con perfilera blanca



Basic Frost Plus al vértice con perfilera blanca



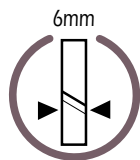
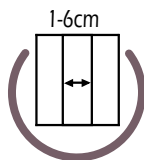
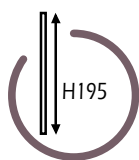

combinaciones **BASIC** apertura al vértice, perfilería blanca / negra

| Medida                                   | Rango         | TRANSPARENTE         |                     | FROST PLUS           |                     |
|--|---------------|----------------------|---------------------|----------------------|---------------------|
|  |               | PERF. BLANCA<br>Ref. | PERF. NEGRA<br>Ref. | PERF. BLANCA<br>Ref. | PERF. NEGRA<br>Ref. |
| combinaciones c/ LADOS 70 fijo+corredera |               |                      |                     |                      |                     |
| 70x70                                    | 65-70/65-70   | 5018+5018+5480       | 5018+5018+5490      | 6018+6018+5480       | 6018+6018+5490      |
| 75x70                                    | 70-75/65-70   | 5029+5018+5480       | 5029+5018+5490      | 6029+6018+5480       | 6029+6018+5490      |
| 80x70                                    | 75-80/65-70   | 5019+5018+5480       | 5019+5018+5490      | 6019+6018+5480       | 6019+6018+5490      |
| 90x70                                    | 85-90/65-70   | 5020+5018+5480       | 5020+5018+5490      | 6020+6018+5480       | 6020+6018+5490      |
| 100x70                                   | 95-100/65-70  | 5021+5018+5480       | 5021+5018+5490      | 6021+6018+5480       | 6021+6018+5490      |
| 110x70                                   | 105-109/65-70 | 5002+5018+5480       | 5002+5018+5490      | 6002+6018+5480       | 6002+6018+5490      |
| 120x70                                   | 115-120/65-70 | 5022+5018+5480       | 5022+5018+5490      | 6022+6018+5480       | 6022+6018+5490      |
| 130x70                                   | 125-129/65-70 | 5006+5018+5481       | 5006+5018+5491      | 6006+6018+5481       | 6006+6018+5491      |
| 140x70                                   | 135-139/65-70 | 5008+5018+5481       | 5008+5018+5491      | 6008+6018+5481       | 6008+6018+5491      |
| combinaciones c/ LADOS 75 fijo+corredera |               |                      |                     |                      |                     |
| 75x75                                    | 70-75/70-75   | 5029+5029+5480       | 5029+5029+5490      | 6029+6029+5480       | 6029+6029+5490      |
| 80x75                                    | 75-80/70-75   | 5019+5029+5480       | 5019+5029+5490      | 6019+6029+5480       | 6019+6029+5490      |
| 90x75                                    | 85-90/70-75   | 5020+5029+5480       | 5020+5029+5490      | 6020+6029+5480       | 6020+6029+5490      |
| 100x75                                   | 95-100/70-75  | 5021+5029+5480       | 5021+5029+5490      | 6021+6029+5480       | 6021+6029+5490      |
| 110x75                                   | 105-109/70-75 | 5002+5029+5480       | 5002+5029+5490      | 6002+6029+5480       | 6002+6029+5490      |
| 120x75                                   | 115-120/70-75 | 5022+5029+5480       | 5022+5029+5490      | 6022+6029+5480       | 6022+6029+5490      |
| 130x75                                   | 125-129/70-75 | 5006+5029+5481       | 5006+5029+5491      | 6006+6029+5481       | 6006+6029+5491      |
| 140x75                                   | 135-139/70-75 | 5008+5029+5481       | 5008+5029+5491      | 6008+6029+5481       | 6008+6029+5491      |
| combinaciones c/ LADOS 80 fijo+corredera |               |                      |                     |                      |                     |
| 80x80                                    | 75-80/75-80   | 5019+5019+5480       | 5019+5019+5490      | 6019+6019+5480       | 6019+6019+5490      |
| 90x80                                    | 85-90/75-80   | 5020+5019+5480       | 5020+5019+5490      | 6020+6019+5480       | 6020+6019+5490      |
| 100x80                                   | 95-100/75-80  | 5021+5019+5480       | 5021+5019+5490      | 6021+6019+5480       | 6021+6019+5490      |
| 110x80                                   | 105-109/75-80 | 5002+5019+5480       | 5002+5019+5490      | 6002+6019+5480       | 6002+6019+5490      |
| 120x80                                   | 115-120/75-80 | 5022+5019+5480       | 5022+5019+5490      | 6022+6019+5480       | 6022+6019+5490      |
| 130x80                                   | 125-129/75-80 | 5006+5019+5481       | 5006+5019+5491      | 6006+6019+5481       | 6006+6019+5491      |
| 140x80                                   | 135-139/75-80 | 5008+5019+5481       | 5008+5019+5491      | 6008+6019+5481       | 6008+6019+5491      |
| combinaciones c/ LADOS 80 fijo+corredera |               |                      |                     |                      |                     |
| 90x90                                    | 85-90/85-90   | 5020+5020+5480       | 5020+5020+5490      | 6020+6020+5480       | 6020+6020+5490      |
| 100x90                                   | 95-100/85-90  | 5021+5020+5480       | 5021+5020+5490      | 6021+6020+5480       | 6021+6020+5490      |
| 110x90                                   | 105-109/85-90 | 5002+5020+5480       | 5002+5020+5490      | 6002+6020+5480       | 6002+6020+5490      |
| 120x90                                   | 115-120/85-90 | 5022+5020+5480       | 5022+5020+5490      | 6022+6020+5480       | 6022+6020+5490      |
| 130x90                                   | 125-129/85-90 | 5006+5020+5481       | 5006+5020+5491      | 6006+6020+5481       | 6006+6020+5491      |
| 140x90                                   | 135-139/85-90 | 5008+5020+5481       | 5008+5020+5491      | 6008+6020+5481       | 6008+6020+5491      |

**5473** Perfil de compensación blanco +1,5 cm

**5477** Perfil de compensación negro +1,5 cm

\*Desglose por referencias/punto en página 205

# basic con lateral fijo

NOVEDAD

Perfilería blanco/cromo + negro mate

Basic transparente con perfilera negra mate



Basic Frost Plus con perfilera negra mate



Basic transparente con perfilera blanca



Basic Frost Plus con perfilera blanca



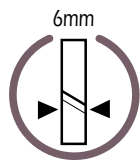
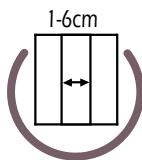
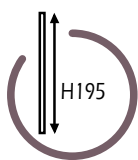

combinaciones **BASIC** con lateral fijo, perfilera blanca / negra

| Medida                        | Rango         | TRANSPARENTE         |                     | FROST PLUS           |                     |
|-------------------------------|---------------|----------------------|---------------------|----------------------|---------------------|
|                               |               | PERF. BLANCA<br>Ref. | PERF. NEGRA<br>Ref. | PERF. BLANCA<br>Ref. | PERF. NEGRA<br>Ref. |
| combinaciones c/ LADO FIJO 70 |               |                      |                     |                      |                     |
| 100x70                        | 95-100/67-69  | 5001+5483+5488       | 5001+5493+5498      | 6001+5483+6488       | 6001+5493+6498      |
| 110x70                        | 105-110/67-69 | 5003+5483+5488       | 5003+5493+5498      | 6003+5483+6488       | 6003+5493+6498      |
| 120x70                        | 115-120/67-69 | 5005+5483+5488       | 5005+5493+5498      | 6005+5483+6488       | 6005+5493+6498      |
| 130x70                        | 125-130/67-69 | 5007+5483+5488       | 5007+5493+5498      | 6007+5483+6488       | 6007+5493+6498      |
| 140x70                        | 135-140/67-69 | 5009+5483+5488       | 5009+5493+5498      | 6009+5483+6488       | 6009+5493+6498      |
| 150x70                        | 145-150/67-69 | 5011+5484+5488       | 5011+5494+5498      | 6011+5484+6488       | 6011+5494+6498      |
| 160x70                        | 155-160/67-69 | 5013+5484+5488       | 5013+5494+5498      | 6013+5484+6488       | 6013+5494+6498      |
| 170x70                        | 165-170/67-69 | 5015+5484+5488       | 5015+5494+5498      | 6015+5484+6488       | 6015+5494+6498      |
| 180x70                        | 175-180/67-69 | 5017+5484+5488       | 5017+5494+5498      | 6017+5484+6488       | 6017+5494+6498      |
| combinaciones c/ LADO FIJO 80 |               |                      |                     |                      |                     |
| 100x80                        | 95-100/77-79  | 5001+5483+5489       | 5001+5493+5499      | 6001+5483+6489       | 6001+5493+6499      |
| 110x80                        | 105-110/77-79 | 5003+5483+5489       | 5003+5493+5499      | 6003+5483+6489       | 6003+5493+6499      |
| 120x80                        | 115-120/77-79 | 5005+5483+5489       | 5005+5493+5499      | 6005+5483+6489       | 6005+5493+6499      |
| 130x80                        | 125-130/77-79 | 5007+5483+5489       | 5007+5493+5499      | 6007+5483+6489       | 6007+5493+6499      |
| 140x80                        | 135-140/77-79 | 5009+5483+5489       | 5009+5493+5499      | 6009+5483+6489       | 6009+5493+6499      |
| 150x80                        | 145-150/77-79 | 5011+5484+5489       | 5011+5494+5499      | 6011+5484+6489       | 6011+5494+6499      |
| 160x80                        | 155-160/77-79 | 5013+5484+5489       | 5013+5494+5499      | 6013+5484+6489       | 6013+5494+6499      |
| 170x80                        | 165-170/77-79 | 5015+5484+5489       | 5015+5494+5499      | 6015+5484+6489       | 6015+5494+6499      |
| 180x80                        | 175-180/77-79 | 5017+5484+5489       | 5017+5494+5499      | 6017+5484+6489       | 6017+5494+6499      |
| combinaciones c/ LADO FIJO 90 |               |                      |                     |                      |                     |
| 100x90                        | 95-100/87-89  | 5001+5483+5490       | 5001+5493+5500      | 6001+5483+6490       | 6001+5493+6500      |
| 110x90                        | 105-110/87-89 | 5003+5483+5490       | 5003+5493+5500      | 6003+5483+6490       | 6003+5493+6500      |
| 120x90                        | 115-120/87-89 | 5005+5483+5490       | 5005+5493+5500      | 6005+5483+6490       | 6005+5493+6500      |
| 130x90                        | 125-130/87-89 | 5007+5483+5490       | 5007+5493+5500      | 6007+5483+6490       | 6007+5493+6500      |
| 140x90                        | 135-140/87-89 | 5009+5483+5490       | 5009+5493+5500      | 6009+5483+6490       | 6009+5493+6500      |
| 150x90                        | 145-150/87-89 | 5011+5484+5490       | 5011+5494+5500      | 6011+5484+6490       | 6011+5494+6500      |
| 160x90                        | 155-160/87-89 | 5013+5484+5490       | 5013+5494+5500      | 6013+5484+6490       | 6013+5494+6500      |
| 170x90                        | 165-170/87-89 | 5015+5484+5490       | 5015+5494+5500      | 6015+5484+6490       | 6015+5494+6500      |
| 180x90                        | 175-180/87-89 | 5017+5484+5490       | 5017+5494+5500      | 6017+5484+6490       | 6017+5494+6500      |

**5473** Perfil de compensación blanco +1,5 cm**5477** Perfil de compensación negro +1,5 cm

# Prestige Titan

## Calidades Prestige a precio Titan

Mampara de aluminio con cristales fijos de 8 mm y correderas de 6 mm. El modelo Prestige Titan esta disponible en todas las medidas y formatos en cristal transparente y frost plus.

El modelo Prestige Titan se caracteriza por su perflería minimalista recta y por ser la única mampara enmarcada en aluminio, así como por su innovador sistema de cierre con magnético oculto. Al mismo tiempo incorpora rodamientos inferiores con pulsador que nos permiten liberar la hoja para facilitar la limpieza de su perfil inferior.

**NOVEDAD:** Esta serie incluye tratamiento antical de serie,





# Prestige Titan Semicircular



tirador metálico



rodamiento rfzdo. doble



pulsador liberador



**incluye  
tratamiento  
antical**

| Ref. | Descripción                              | Apertura | Rango       |
|------|--|----------|-------------|
| 0011 | SEMICIRCULAR 80x80 <b>RADIO ITALIANO</b> | 46       | 76,5 - 79,5 |
| 0013 | SEMICIRCULAR 90x90 <b>RADIO ITALIANO</b> | 52       | 86,5 - 89,5 |
| 0046 | SEMICIRCULAR 80x80 <b>RADIO ROCA</b>     | 46       | 76,5 - 79,5 |
| 0047 | SEMICIRCULAR 90x90 <b>RADIO ROCA</b>     | 52       | 86,5 - 89,5 |
| 0218 | perfil de compensación +2 cm             |          |             |
| 0029 | perfil de compensación +4 cm             |          |             |

# Prestige Titan frost plus Semicircular



ALUMINIO

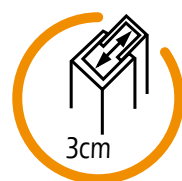
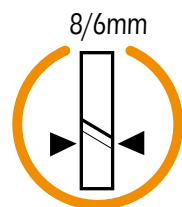
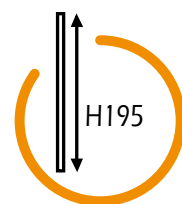

**incluye  
tratamiento  
antical**

| Ref. | Descripción                              | Apertura | Rango       |
|------|--|----------|-------------|
| 0052 | SEMICIRCULAR 80x80 <b>RADIO ITALIANO</b> | 46       | 76,5 - 79,5 |
| 0053 | SEMICIRCULAR 90x90 <b>RADIO ITALIANO</b> | 52       | 86,5 - 89,5 |
| 0048 | SEMICIRCULAR 80x80 <b>RADIO ROCA</b>     | 46       | 76,5 - 79,5 |
| 0049 | SEMICIRCULAR 90x90 <b>RADIO ROCA</b>     | 52       | 86,5 - 89,5 |
| 0218 | perfil de compensación +2 cm             |          |             |
| 0029 | perfil de compensación +4 cm             |          |             |

# Prestige Titan 1 fijo+1 corredera



cierre imán oculto



rodamiento rfzdo. doble



pulsador liberador

## PRESTIGE TITAN 1fijo +1corredera

| Referencias | Descripción               | Apertura | Rangos    |
|-------------|---------------------------|----------|-----------|
| 0200        | PRESTIGE TITAN 100X195    | 38       | 97 - 103  |
| 0201        | PRESTIGE TITAN 110X195    | 43       | 107 - 113 |
| 0202        | PRESTIGE TITAN 120X195    | 48       | 117 - 123 |
| 0203        | PRESTIGE TITAN 130X195    | 53       | 127 - 133 |
| 0204        | PRESTIGE TITAN 140X195    | 58       | 137 - 143 |
| 0205        | PRESTIGE TITAN 150X195    | 63       | 147 - 153 |
| 0206        | PRESTIGE TITAN 160X195    | 58       | 157 - 163 |
| 0207        | PRESTIGE TITAN 170X195    | 63       | 167 - 173 |
| 0218        | perfil compensación +2 cm |          |           |
| 0029        | perfil compensación +4 cm |          |           |



**incluye  
tratamiento  
antical**

# Prestige Titan frost plus 1 fijo+1 corredera



ALUMINIO

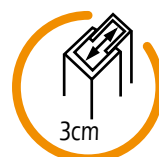
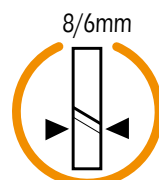
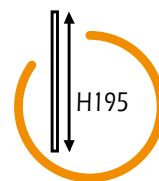

## PRESTIGE TITAN FROST PLUS 1fijo + 1 corredera

| Referencias | Descripción                       | Apertura | Rangos    |
|-------------|-----------------------------------|----------|-----------|
| 0272        | PRESTIGE TITAN FROST PLUS 100X195 | 38       | 97 - 103  |
| 0273        | PRESTIGE TITAN FROST PLUS 110X195 | 43       | 107 - 113 |
| 0274        | PRESTIGE TITAN FROST PLUS 120X195 | 48       | 117 - 123 |
| 0275        | PRESTIGE TITAN FROST PLUS 130X195 | 53       | 127 - 133 |
| 0276        | PRESTIGE TITAN FROST PLUS 140X195 | 58       | 137 - 143 |
| 0277        | PRESTIGE TITAN FROST PLUS 150X195 | 63       | 147 - 153 |
| 0278        | PRESTIGE TITAN FROST PLUS 160X195 | 58       | 157 - 163 |
| 0279        | PRESTIGE TITAN FROST PLUS 170X195 | 63       | 167 - 173 |
| 0218        | perfil compensación +2 cm         |          |           |
| 0029        | perfil compensación +4 cm         |          |           |



include  
tratamiento  
anticál

# Prestige Titan spazio 2f+2c



tirador metálico



rodamiento rfzdo. doble



pulsador liberador

## PRESTIGE TITAN SPAZIO 2fijos +2correderas

| Referencias | Descripción                   | Apertura | Rangos    |
|-------------|-------------------------------|----------|-----------|
| 0610        | PRESTIGE TITAN SPAZIO 140X195 | 53       | 136 - 142 |
| 0611        | PRESTIGE TITAN SPAZIO 150X195 | 58       | 146 - 152 |
| 0612        | PRESTIGE TITAN SPAZIO 160X195 | 63       | 156 - 162 |
| 0613        | PRESTIGE TITAN SPAZIO 170X195 | 68       | 166 - 172 |
| 0614        | PRESTIGE TITAN SPAZIO 180X195 | 73       | 176 - 182 |
| 0615        | PRESTIGE TITAN SPAZIO 190X195 | 78       | 186 - 192 |
| 0218        | perfil compensación +2 cm     |          |           |
| 0029        | perfil compensación +4 cm     |          |           |



**incluye  
tratamiento  
antical**

\*Se puede combinar con el Lateral Fijo STD pag. 100, el rango aumenta en 0,7 y se pierde la expansión en el lado dónde se instala el fijo.



# Prestige Titan spazio frost plus 2f+2c



ALUMINIO

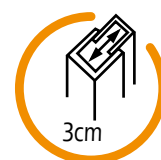
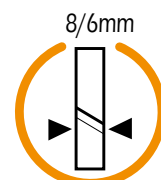
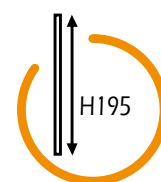

## PRESTIGE TITAN SPAZIO FROST PLUS 2fijos +2correderas

| Referencias | Descripción                              | Apertura | Rangos    |
|-------------|--|----------|-----------|
| 0616        | PRESTIGE TITAN SPAZIO FROST PLUS 140X195 | 53       | 136 - 142 |
| 0617        | PRESTIGE TITAN SPAZIO FROST PLUS 150X195 | 58       | 146 - 152 |
| 0618        | PRESTIGE TITAN SPAZIO FROST PLUS 160X195 | 63       | 156 - 162 |
| 0619        | PRESTIGE TITAN SPAZIO FROST PLUS 170X195 | 68       | 166 - 172 |
| 0620        | PRESTIGE TITAN SPAZIO FROST PLUS 180X195 | 73       | 176 - 182 |
| 0621        | PRESTIGE TITAN SPAZIO FROST PLUS 190X195 | 78       | 186 - 192 |
| 0218        | perfil compensación +2 cm                |          |           |
| 0029        | perfil compensación +4 cm                |          |           |



incluye  
tratamiento  
antical

\*Se puede combinar con el Lateral Fijo STD Frost Plus pag. 100, el rango aumenta en 0,7 y se pierde la expansión en el lado dónde se instala el fijo.

# Prestige Titan angular al vértice



|                                    | TRANSPARENTE | FROST PLUS  |
|------------------------------------|--------------|-------------|
| Descripción                        | Ref.         | Ref.        |
| lado <b>70x195</b> PRESTIGE TITAN  | <b>0313</b>  | <b>0295</b> |
| lado <b>80x195</b> PRESTIGE TITAN  | <b>0314</b>  | <b>0296</b> |
| lado <b>90x195</b> PRESTIGE TITAN  | <b>0315</b>  | <b>0297</b> |
| lado <b>100x195</b> PRESTIGE TITAN | <b>0316</b>  | <b>0298</b> |
| lado <b>120x195</b> PRESTIGE TITAN | <b>0317</b>  | <b>0299</b> |

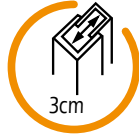
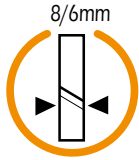
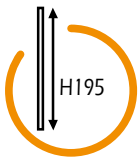

combinaciones angular **PRESTIGE TITAN** al vértice



tirador metálico



rodamiento rfzdo. doble



pulsador liberador

| Medida | Rangos          | Apert. |
|--------|-----------------|--------|
| 70x70  | 67-70 / 67-70   | 33     |
| 80x70  | 77-80 / 67-70   | 37     |
| 90x70  | 87-90 / 67-70   | 41     |
| 100x70 | 97-100 / 67-70  | 45     |
| 110x70 | 104-107 / 67-70 | 47     |
| 120x70 | 117-120 / 67-70 | 50     |
| 130x70 | 124-127 / 67-70 | 56     |
| 140x70 | 134-137 / 67-70 | 60     |
| 150x70 | 144-147 / 67-70 | 64     |
| 160x70 | 154-157 / 67-70 | 60     |
| 170x70 | 164-167 / 67-70 | 64     |

| Medida | Rangos          | Apert. |
|--------|-----------------|--------|
| 80x80  | 77-80 / 77-80   | 40     |
| 90x80  | 87-90 / 77-80   | 44     |
| 100x80 | 97-100 / 77-80  | 48     |
| 110x80 | 104-107 / 77-80 | 50     |
| 120x80 | 117-120 / 77-80 | 52     |
| 130x80 | 124-127 / 77-80 | 58     |
| 140x80 | 134-137 / 77-80 | 62     |
| 150x80 | 144-147 / 77-80 | 66     |
| 160x80 | 154-157 / 77-80 | 62     |
| 170x80 | 164-167 / 77-80 | 66     |

| Medida | Rangos          | Apert. |
|--------|-----------------|--------|
| 90x90  | 87-90 / 87-90   | 47     |
| 100x90 | 97-100 / 87-90  | 51     |
| 110x90 | 104-107 / 87-90 | 53     |
| 120x90 | 117-120 / 87-90 | 55     |
| 130x90 | 124-127 / 87-90 | 60     |
| 140x90 | 134-137 / 87-90 | 64     |
| 150x90 | 144-147 / 87-90 | 68     |
| 160x90 | 154-157 / 87-90 | 64     |
| 170x90 | 164-167 / 87-90 | 68     |

| TRANSPARENTE |
|--------------|
| Referencias  |
| 0313 + 0313  |
| 0314 + 0313  |
| 0315 + 0313  |
| 0316 + 0313  |
| 0201 + 0313  |
| 0317 + 0313  |
| 0203 + 0313  |
| 0204 + 0313  |
| 0205 + 0313  |
| 0206 + 0313  |
| 0207 + 0313  |

| Referencias |
|-------------|
| 0314 + 0314 |
| 0315 + 0314 |
| 0316 + 0314 |
| 0201 + 0314 |
| 0317 + 0314 |
| 0203 + 0314 |
| 0204 + 0314 |
| 0205 + 0314 |
| 0206 + 0314 |
| 0207 + 0314 |

| Referencias |
|-------------|
| 0315 + 0315 |
| 0316 + 0315 |
| 0201 + 0315 |
| 0317 + 0315 |
| 0203 + 0315 |
| 0204 + 0315 |
| 0205 + 0315 |
| 0206 + 0315 |
| 0207 + 0315 |

| FROST PLUS  |
|-------------|
| Referencias |
| 0295 + 0295 |
| 0296 + 0295 |
| 0297 + 0295 |
| 0298 + 0295 |
| 0273 + 0295 |
| 0299 + 0295 |
| 0275 + 0295 |
| 0276 + 0295 |
| 0277 + 0295 |
| 0278 + 0295 |
| 0279 + 0295 |

| Referencias |
|-------------|
| 0296 + 0296 |
| 0297 + 0296 |
| 0298 + 0296 |
| 0273 + 0296 |
| 0299 + 0296 |
| 0275 + 0296 |
| 0276 + 0296 |
| 0277 + 0296 |
| 0278 + 0296 |
| 0279 + 0296 |

| Referencias |
|-------------|
| 0297 + 0297 |
| 0298 + 0297 |
| 0273 + 0297 |
| 0299 + 0297 |
| 0275 + 0297 |
| 0276 + 0297 |
| 0277 + 0297 |
| 0278 + 0297 |
| 0279 + 0297 |

También se pueden obtener combinaciones con lados de 100 y 120

| Referencias | Descripción               |
|-------------|---------------------------|
| 0218        | perfil compensación +2 cm |
| 0029        | perfil compensación +4 cm |

# Prestige Titan frontal + lateral fijo 8 mm



| Referencias | Descripción                                | Rangos (min-max) |
|-------------|--|------------------|
| <b>0810</b> | lateral fijo STD 8 mm <b>30x195</b>        | 26 - 29          |
| <b>0811</b> | lateral fijo STD 8 mm <b>40x195</b>        | 36 - 39          |
| <b>0812</b> | lateral fijo STD 8 mm <b>50x195</b>        | 46 - 49          |
| <b>0813</b> | lateral fijo STD 8 mm <b>60x195</b>        | 56 - 59          |
| <b>0814</b> | lateral fijo STD 8 mm <b>70x195</b>        | 66 - 69          |
| <b>0820</b> | lateral fijo STD 8 mm <b>75x195</b>        | 71 - 74          |
| <b>0815</b> | lateral fijo STD 8 mm <b>80x195</b>        | 76 - 79          |
| <b>0816</b> | lateral fijo STD 8 mm <b>90x195</b>        | 86 - 89          |
| <b>0817</b> | lateral fijo STD 8 mm FROST PLUS <b>70</b> | 66 - 69          |
| <b>0818</b> | lateral fijo STD 8 mm FROST PLUS <b>80</b> | 76 - 79          |
| <b>0819</b> | lateral fijo STD 8 mm FROST PLUS <b>90</b> | 86 - 89          |

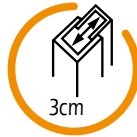
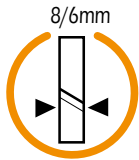
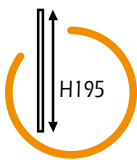

**incluye  
tratamiento  
antical**

**PRESTIGE TITAN + lateral fijo de 8 mm**



cierre imán oculto



rodamiento rfzdo. doble



pulsador liberador

| Medidas | Rangos              | Apert. |
|---------|---------------------|--------|
| 100x70  | 97,4-100,4 / 66-69  | 38     |
| 110x70  | 107,4-110,4 / 66-69 | 43     |
| 120x70  | 117,4-120,4 / 66-69 | 48     |
| 130x70  | 127,4-130,4 / 66-69 | 53     |
| 140x70  | 137,4-140,4 / 66-69 | 58     |
| 150x70  | 147,4-150,4 / 66-69 | 53     |
| 160x70  | 157,4-160,4 / 66-69 | 58     |
| 170x70  | 167,4-170,4 / 66-69 | 63     |

| Medidas | Rangos              | Apert. |
|---------|---------------------|--------|
| 100x80  | 97,4-100,4 / 76-79  | 38     |
| 110x80  | 107,4-110,4 / 76-79 | 43     |
| 120x80  | 117,4-120,4 / 76-79 | 48     |
| 130x80  | 127,4-130,4 / 76-79 | 53     |
| 140x80  | 137,4-140,4 / 76-79 | 58     |
| 150x80  | 147,4-150,4 / 76-79 | 53     |
| 160x80  | 157,4-160,4 / 76-79 | 58     |
| 170x80  | 167,4-170,4 / 76-79 | 63     |

| Medidas | Rangos              | Apert. |
|---------|---------------------|--------|
| 100x90  | 97,4-100,4 / 86-89  | 38     |
| 110x90  | 107,4-110,4 / 86-89 | 43     |
| 120x90  | 117,4-120,4 / 86-89 | 48     |
| 130x90  | 127,4-130,4 / 86-89 | 53     |
| 140x90  | 137,4-140,4 / 86-89 | 58     |
| 150x90  | 147,4-150,4 / 86-89 | 53     |
| 160x90  | 157,4-160,4 / 86-89 | 58     |
| 170x90  | 167,4-170,4 / 86-89 | 63     |

| TRANSPARENTE | FROST PLUS  |
|--------------|-------------|
| Referencias  | Referencias |
| 0200 + 0814  | 0272 + 0817 |
| 0201 + 0814  | 0273 + 0817 |
| 0202 + 0814  | 0274 + 0817 |
| 0203 + 0814  | 0275 + 0817 |
| 0204 + 0814  | 0276 + 0817 |
| 0205 + 0814  | 0277 + 0817 |
| 0206 + 0814  | 0278 + 0817 |
| 0207 + 0814  | 0279 + 0817 |
| Referencias  | Referencias |
| 0200 + 0815  | 0272 + 0818 |
| 0201 + 0815  | 0273 + 0818 |
| 0202 + 0815  | 0274 + 0818 |
| 0203 + 0815  | 0275 + 0818 |
| 0204 + 0815  | 0276 + 0818 |
| 0205 + 0815  | 0277 + 0818 |
| 0206 + 0815  | 0278 + 0818 |
| 0207 + 0815  | 0279 + 0818 |
| Referencias  | Referencias |
| 0200 + 0816  | 0272 + 0819 |
| 0201 + 0816  | 0273 + 0819 |
| 0202 + 0816  | 0274 + 0819 |
| 0203 + 0816  | 0275 + 0819 |
| 0204 + 0816  | 0276 + 0819 |
| 0205 + 0816  | 0277 + 0819 |
| 0206 + 0816  | 0278 + 0819 |
| 0207 + 0816  | 0279 + 0819 |

\*Se pueden hacer otras combinaciones con medidas intermedias de frontales

| Referencias | Descripción                    |
|-------------|--------------------------------|
| 0218        | perfil compensación +2 cm      |
| 0029        | perfil compensación +4 cm      |
| 0219        | perfil compensación (+ 5,5 cm) |



| Laterales fijos a Medida PRESTIGE        | TRANSPARENTE | FROST PLUS |
|--|--------------|------------|
| Descripción                              | Ref.         | Ref.       |
| lateral fijo a medida hasta 40 cm        | 1343         | 1343+1312  |
| lateral fijo a medida de 40 hasta 80 cm  | 1304         | 1304+1313  |
| lateral fijo a medida de 80 hasta 120 cm | 1310         | 1310+1315  |

\*Plazo de entrega 15 días. Más información en página 197

# aktual

## **Evolución Prestige sin perflería inferior**

Mampara de aluminio con cristales fijos de 8 mm y hojas correderas de 6 mm.

El modelo Aktual esta disponible en todas las medidas y formatos en cristal transparente o frost plus.

El modelo Aktual destaca por su perflería minimalista de líneas rectas y la ausencia de perflería inferior siguiendo las ultimas tendencias del mercado, así como por su innovador sistema de cierre con magnético oculto.

**NOVEDAD:** Este modelo incluye tratamiento antical de serie. Nuevos precios.

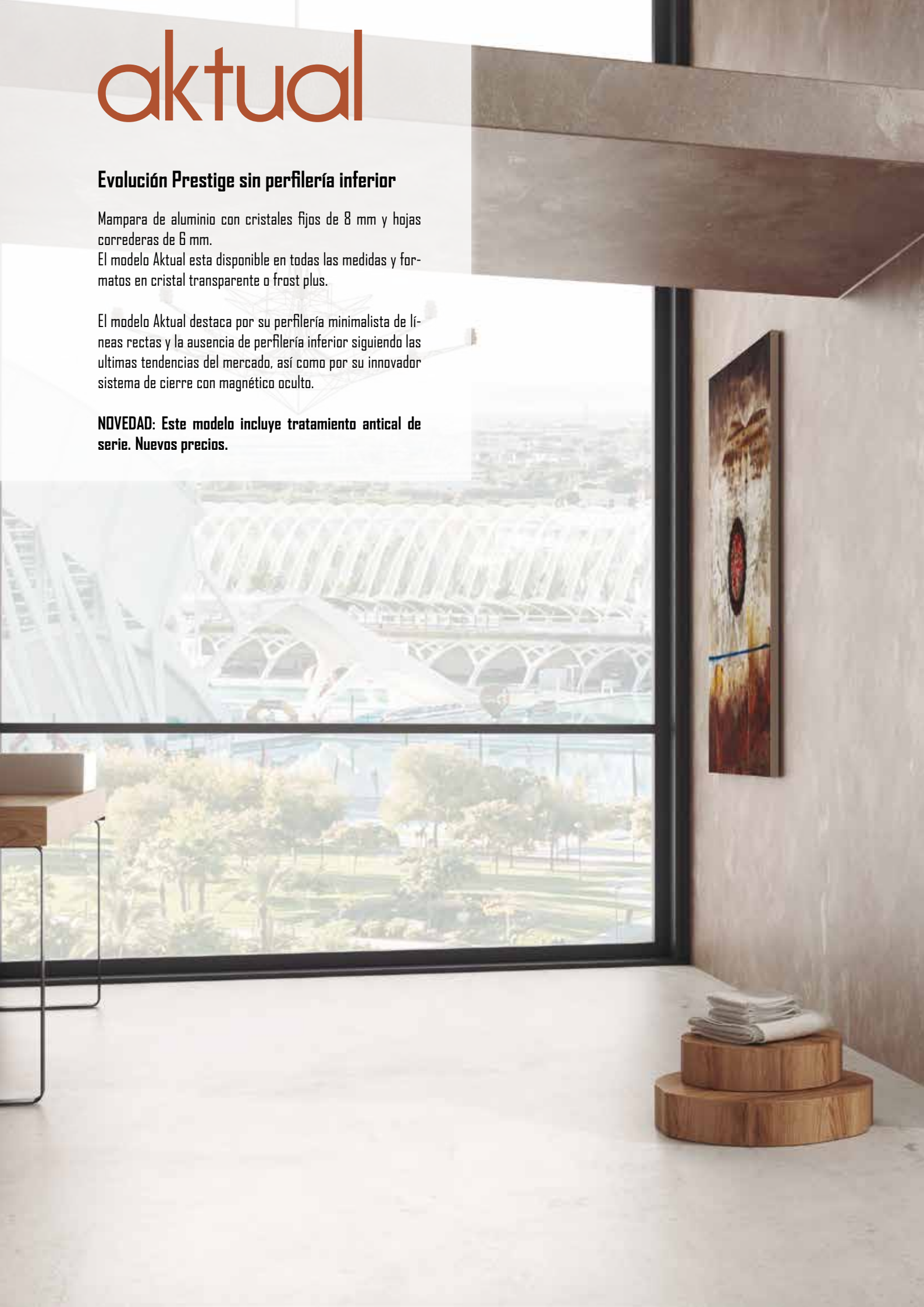



# aktual 1 fijo+1 corredera



cierre imán oculto



rodamiento rfzdo. doble



vierteaguas metálico

## AKTUAL 1fijo+1corredera

| Referencias | Descripción                            | Apertura | Rangos    |
|-------------|--|----------|-----------|
| 0280        | AKTUAL 1fijo+1corredera <b>100X195</b> | 38       | 97 - 103  |
| 0281        | AKTUAL 1fijo+1corredera <b>110X195</b> | 43       | 107 - 113 |
| 0282        | AKTUAL 1fijo+1corredera <b>120X195</b> | 48       | 117 - 123 |
| 0283        | AKTUAL 1fijo+1corredera <b>130X195</b> | 53       | 127 - 133 |
| 0284        | AKTUAL 1fijo+1corredera <b>140X195</b> | 58       | 137 - 143 |
| 0285        | AKTUAL 1fijo+1corredera <b>150X195</b> | 63       | 147 - 153 |
| 0286        | AKTUAL 1fijo+1corredera <b>160X195</b> | 58       | 157 - 163 |
| 0287        | AKTUAL 1fijo+1corredera <b>170X195</b> | 63       | 167 - 173 |
| 0218        | perfil compensación +2 cm              |          |           |
| 0029        | perfil compensación +4 cm              |          |           |



# aktual frost plus 1 fijo+1 corredera

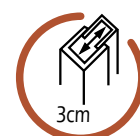
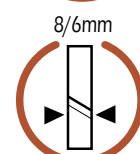

**include  
tratamiento  
anticorrosión**

ALUMINIO

## AKTUAL FROST PLUS 1 fijo+1 corredera

| Referencias | Descripción   | Apertura | Rangos    |
|-------------|---|----------|-----------|
| 0580        | AKTUAL FROST PLUS 1 fijo+1 corredera <b>100X195</b> | 38       | 97 - 103  |
| 0581        | AKTUAL FROST PLUS 1 fijo+1 corredera <b>110X195</b> | 43       | 107 - 113 |
| 0582        | AKTUAL FROST PLUS 1 fijo+1 corredera <b>120X195</b> | 48       | 117 - 123 |
| 0583        | AKTUAL FROST PLUS 1 fijo+1 corredera <b>130X195</b> | 53       | 127 - 133 |
| 0584        | AKTUAL FROST PLUS 1 fijo+1 corredera <b>140X195</b> | 58       | 137 - 143 |
| 0585        | AKTUAL FROST PLUS 1 fijo+1 corredera <b>150X195</b> | 63       | 147 - 153 |
| 0586        | AKTUAL FROST PLUS 1 fijo+1 corredera <b>160X195</b> | 58       | 157 - 163 |
| 0587        | AKTUAL FROST PLUS 1 fijo+1 corredera <b>170X195</b> | 63       | 167 - 173 |
| 0218        | perfil compensación +2 cm                           |          |           |
| 0029        | perfil compensación +4 cm                           |          |           |

# aktual spazio 2fijos+2correderas



tirador



rodamiento rfzdo. doble



vierteaguas metálico

## AKTUAL SPAZIO 2fijos+2correderas

| Referencias | Descripción                                     | Apertura | Rangos    |
|-------------|---|----------|-----------|
| 0570        | AKTUAL SPAZIO 2fijos+2correderas <b>140X195</b> | 53       | 136 - 142 |
| 0571        | AKTUAL SPAZIO 2fijos+2correderas <b>150X195</b> | 58       | 146 - 152 |
| 0572        | AKTUAL SPAZIO 2fijos+2correderas <b>160X195</b> | 63       | 156 - 162 |
| 0573        | AKTUAL SPAZIO 2fijos+2correderas <b>170X195</b> | 68       | 166 - 172 |
| 0574        | AKTUAL SPAZIO 2fijos+2correderas <b>180X195</b> | 73       | 176 - 182 |
| 0575        | AKTUAL SPAZIO 2fijos+2correderas <b>190X195</b> | 78       | 186 - 192 |
| 0218        | perfil compensación +2 cm                       |          |           |
| 0029        | perfil compensación +4 cm                       |          |           |

\*Se puede combinar con el Lateral Fijo STD pag. 110, el rango aumenta en 0,7 y se pierde la expansión en el lado dónde se instala el fijo.

# aktual spazio frost plus 2f+2c

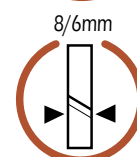

**incluye  
tratamiento  
antical**

ALUMINIO

## AKTUAL SPAZIO FROST PLUS 2fijos+2correderas

| Referencias | Descripción  | Apertura | Rangos    |
|-------------|--|----------|-----------|
| 0588        | AKTUAL SPAZIO FROST PLUS 2fijos+2correderas <b>140X195</b> | 53       | 136 - 142 |
| 0589        | AKTUAL SPAZIO FROST PLUS 2fijos+2correderas <b>150X195</b> | 58       | 146 - 152 |
| 0590        | AKTUAL SPAZIO FROST PLUS 2fijos+2correderas <b>160X195</b> | 63       | 156 - 162 |
| 0591        | AKTUAL SPAZIO FROST PLUS 2fijos+2correderas <b>170X195</b> | 68       | 166 - 172 |
| 0592        | AKTUAL SPAZIO FROST PLUS 2fijos+2correderas <b>180X195</b> | 73       | 176 - 182 |
| 0593        | AKTUAL SPAZIO FROST PLUS 2fijos+2correderas <b>190X195</b> | 78       | 186 - 192 |
| 0218        | perfil compensación +2 cm                                  |          |           |
| 0029        | perfil compensación +4 cm                                  |          |           |

\*Se puede combinar con el Lateral Fijo STD Frost Plus pag. 110, el rango aumenta en 0,7 y se pierde la expansión en el lado dónde se instala el fijo.

# aktual angular al vértice



| Descripción                          | TRANSPARENTE | FROST PLUS |
|--------------------------------------|--------------|------------|
|                                      | Ref.         | Ref.       |
| lado 70x195 AKTUAL 1fijo+1corredera  | 0320         | 0595       |
| lado 80x195 AKTUAL 1fijo+1corredera  | 0321         | 0596       |
| lado 90x195 AKTUAL 1fijo+1corredera  | 0322         | 0597       |
| lado 100x195 AKTUAL 1fijo+1corredera | 0323         | 0598       |
| lado 120x195 AKTUAL 1fijo+1corredera | 0324         | 0599       |

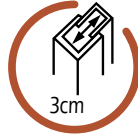
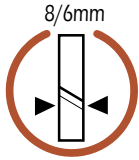
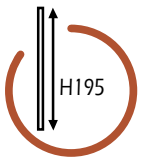

combinaciones angular **AKTUAL** apertura al vértice

| Medida | Rangos          | Apert. |
|--------|-----------------|--------|
| 70x70  | 67-70 / 67-70   | 33     |
| 80x70  | 77-80 / 67-70   | 37     |
| 90x70  | 87-90 / 67-70   | 41     |
| 100x70 | 97-100 / 67-70  | 45     |
| 110x70 | 104-107 / 67-70 | 47     |
| 120x70 | 117-120 / 67-70 | 50     |
| 130x70 | 124-127 / 67-70 | 56     |
| 140x70 | 134-137 / 67-70 | 60     |
| 150x70 | 144-147 / 67-70 | 64     |

| Medida | Rangos          | Apert. |
|--------|-----------------|--------|
| 80x80  | 77-80 / 77-80   | 40     |
| 90x80  | 87-90 / 77-80   | 44     |
| 100x80 | 97-100 / 77-80  | 48     |
| 110x80 | 104-107 / 77-80 | 50     |
| 120x80 | 117-120 / 77-80 | 52     |
| 130x80 | 124-127 / 77-80 | 58     |
| 140x80 | 134-137 / 77-80 | 62     |
| 150x80 | 144-147 / 77-80 | 66     |

| Medida | Rangos          | Apert. |
|--------|-----------------|--------|
| 90x90  | 87-90 / 87-90   | 47     |
| 100x90 | 97-100 / 87-90  | 51     |
| 110x90 | 104-107 / 87-90 | 53     |
| 120x90 | 117-120 / 87-90 | 55     |
| 130x90 | 124-127 / 87-90 | 60     |
| 140x90 | 134-137 / 87-90 | 64     |
| 150x90 | 144-147 / 87-90 | 68     |

| TRANSPARENTE |
|--------------|
| Referencias  |
| 0320 + 0320  |
| 0321 + 0320  |
| 0322 + 0320  |
| 0323 + 0320  |
| 0281 + 0320  |
| 0324 + 0320  |
| 0283 + 0320  |
| 0284 + 0320  |
| 0285 + 0320  |

| Referencias |
|-------------|
| 0321 + 0321 |
| 0322 + 0321 |
| 0323 + 0321 |
| 0281 + 0321 |
| 0324 + 0321 |
| 0283 + 0321 |
| 0284 + 0321 |
| 0285 + 0321 |

| Referencias |
|-------------|
| 0322 + 0322 |
| 0323 + 0322 |
| 0281 + 0322 |
| 0324 + 0322 |
| 0283 + 0322 |
| 0284 + 0322 |
| 0285 + 0322 |

| FROST PLUS  |
|-------------|
| Referencias |
| 0595 + 0595 |
| 0596 + 0595 |
| 0597 + 0595 |
| 0598 + 0595 |
| 0581 + 0595 |
| 0599 + 0595 |
| 0583 + 0595 |
| 0584 + 0595 |
| 0585 + 0595 |

| Referencias |
|-------------|
| 0596 + 0596 |
| 0597 + 0596 |
| 0598 + 0596 |
| 0581 + 0596 |
| 0599 + 0596 |
| 0583 + 0596 |
| 0584 + 0596 |
| 0585 + 0596 |

| Referencias |
|-------------|
| 0597 + 0597 |
| 0598 + 0597 |
| 0581 + 0597 |
| 0599 + 0597 |
| 0583 + 0597 |
| 0584 + 0597 |
| 0585 + 0597 |



tirador



rodamiento rfzdo. doble



vierteaguas metálico

También se pueden obtener combinaciones con lados de 100 y 120

| Referencias | Descripción               |
|-------------|---------------------------|
| 0218        | perfil compensación +2 cm |
| 0029        | perfil compensación +4 cm |

# aktual frontal + lateral fijo STD 8 mm



| Referencias | Descripción                                | Rangos (min-max) |
|-------------|--|------------------|
| <b>0810</b> | lateral fijo STD 8 mm <b>30x195</b>        | 26 - 29          |
| <b>0811</b> | lateral fijo STD 8 mm <b>40x195</b>        | 36 - 39          |
| <b>0812</b> | lateral fijo STD 8 mm <b>50x195</b>        | 46 - 49          |
| <b>0813</b> | lateral fijo STD 8 mm <b>60x195</b>        | 56 - 59          |
| <b>0814</b> | lateral fijo STD 8 mm <b>70x195</b>        | 66 - 69          |
| <b>0820</b> | lateral fijo STD 8 mm <b>75x195</b>        | 71 - 74          |
| <b>0815</b> | lateral fijo STD 8 mm <b>80x195</b>        | 76 - 79          |
| <b>0816</b> | lateral fijo STD 8 mm <b>90x195</b>        | 86 - 89          |
| <b>0817</b> | lateral fijo STD 8 mm <b>FROST PLUS 70</b> | 66 - 69          |
| <b>0818</b> | lateral fijo STD 8 mm <b>FROST PLUS 80</b> | 76 - 79          |
| <b>0819</b> | lateral fijo STD 8 mm <b>FROST PLUS 90</b> | 86 - 89          |

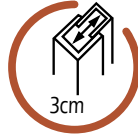
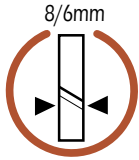
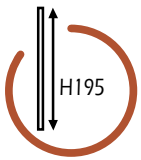

**AKTUAL + lateral fijo de 8 mm**



cierre imán oculto



rodamiento rfzdo. doble



vierteaguas metálico

| Medidas | Rangos              | Apert. |
|---------|---------------------|--------|
| 100x70  | 97,4-100,4 / 66-69  | 38     |
| 110x70  | 107,4-110,4 / 66-69 | 43     |
| 120x70  | 117,4-120,4 / 66-69 | 48     |
| 130x70  | 127,4-130,4 / 66-69 | 53     |
| 140x70  | 137,4-140,4 / 66-69 | 58     |
| 150x70  | 147,4-150,4 / 66-69 | 53     |
| 160x70  | 157,4-160,4 / 66-69 | 58     |
| 170x70  | 167,4-170,4 / 66-69 | 63     |
| Medidas | Rangos              | Apert. |
| 100x80  | 97,4-100,4 / 76-79  | 38     |
| 110x80  | 107,4-110,4 / 76-79 | 43     |
| 120x80  | 117,4-120,4 / 76-79 | 48     |
| 130x80  | 127,4-130,4 / 76-79 | 53     |
| 140x80  | 137,4-140,4 / 76-79 | 58     |
| 150x80  | 147,4-150,4 / 76-79 | 53     |
| 160x80  | 157,4-160,4 / 76-79 | 58     |
| 170x80  | 167,4-170,4 / 76-79 | 63     |
| Medidas | Rangos              | Apert. |
| 100x90  | 97,4-100,4 / 86-89  | 38     |
| 110x90  | 107,4-110,4 / 86-89 | 43     |
| 120x90  | 117,4-120,4 / 86-89 | 48     |
| 130x90  | 127,4-130,4 / 86-89 | 53     |
| 140x90  | 137,4-140,4 / 86-89 | 58     |
| 150x90  | 147,4-150,4 / 86-89 | 53     |
| 160x90  | 157,4-160,4 / 86-89 | 58     |
| 170x90  | 167,4-170,4 / 86-89 | 63     |

| TRANSPARENTE | FROST PLUS  |
|--------------|-------------|
| Referencias  | Referencias |
| 0280 + 0814  | 0580 + 0817 |
| 0281 + 0814  | 0581 + 0817 |
| 0282 + 0814  | 0582 + 0817 |
| 0283 + 0814  | 0583 + 0817 |
| 0284 + 0814  | 0584 + 0817 |
| 0285 + 0814  | 0585 + 0817 |
| 0286 + 0814  | 0586 + 0817 |
| 0287 + 0814  | 0587 + 0817 |
| Referencias  | Referencias |
| 0280 + 0815  | 0580 + 0818 |
| 0281 + 0815  | 0581 + 0818 |
| 0282 + 0815  | 0582 + 0818 |
| 0283 + 0815  | 0583 + 0818 |
| 0284 + 0815  | 0584 + 0818 |
| 0285 + 0815  | 0585 + 0818 |
| 0286 + 0815  | 0586 + 0818 |
| 0287 + 0815  | 0587 + 0818 |
| Referencias  | Referencias |
| 0280 + 0816  | 0580 + 0819 |
| 0281 + 0816  | 0581 + 0819 |
| 0282 + 0816  | 0582 + 0819 |
| 0283 + 0816  | 0583 + 0819 |
| 0284 + 0816  | 0584 + 0819 |
| 0285 + 0816  | 0585 + 0819 |
| 0286 + 0816  | 0586 + 0819 |
| 0287 + 0816  | 0587 + 0819 |

\*Se pueden hacer otras combinaciones con medidas intermedias de frontales

| Referencias | Descripción                    | Puntos |
|-------------|--------------------------------|--------|
| 0218        | perfil compensación +2 cm      | 19     |
| 0029        | perfil compensación +4 cm      | 21     |
| 0219        | perfil compensación (+ 5,5 cm) | 21     |



| Laterales fijos a medida AKTUAL          | TRANSPARENTE | FROST PLUS |
|--|--------------|------------|
| Descripción                              | Ref.         | Ref.       |
| lateral fijo a medida hasta 40 cm        | 1343         | 1343+1312  |
| lateral fijo a medida de 40 hasta 80 cm  | 1304         | 1304+1313  |
| lateral fijo a medida de 80 hasta 120 cm | 1310         | 1310+1315  |

\*Plazo de entrega 15 días. Más información en página 197

# otras soluciones

## giro 360°



|                                |     |
|--------------------------------|-----|
| puerta giratoria               | 114 |
| fijo + puerta giratoria        | 115 |
| fijo + puerta giratoria + fijo | 116 |

## tandem



|                       |     |
|-----------------------|-----|
| Basic+ Glass plegable | 118 |
|-----------------------|-----|

## trio



|                        |     |
|------------------------|-----|
| 1 fijo + 2 correderas  | 120 |
| frontal + lateral fijo | 121 |

## bypass



|                        |     |
|------------------------|-----|
| 2 correderas           | 122 |
| frontal + lateral fijo | 123 |

## akord



|                        |     |
|------------------------|-----|
| 2 puertas plegables    | 125 |
| frontal + lateral fijo | 125 |



## giro 360° **NOVEDAD**

La apuesta atrevida en diseño de vanguardia de GME para este nuevo ciclo se llama Giro 360, un nuevo sistema de mampara con puerta giratoria 360° con la posibilidad de combinarla con paneles fijos en distintas medidas y formatos. Su barra estabilizadora fabricada en acero inoxidable, así como su novedoso y exclusivo sistema de apertura giratoria convierte a este nuevo modelo de GME en un producto vanguardista y único para aquellos clientes amantes de la exclusividad.

## tandem **NOVEDAD**

Basic y Glass Plegable forman el tándem perfecto para conseguir una mayor entrada útil a tus mamparas angulares.

Este modelo incluye tratamiento antical.

## trío - El diseño en los espacios reducidos

Mampara de aluminio con cristales de 6 mm. El modelo Trío está disponible en formato frontal y frontal + lateral fijo en medidas desde 86 a 160 cm, con la posibilidad de adaptar laterales fijos de 70 y 80 cm.

El modelo Trío se caracteriza por su sistema de 3 hojas, un fijo + 2 correderas, ideal para espacios reducidos por la amplitud de su entrada.

Se presenta en formato sin perfil inferior siguiendo las últimas tendencias del mercado.

## bypass - Tu eliges el acceso

Mampara de aluminio con cristales de 6 mm.

Bypass está disponible en formato frontal desde los 108 a los 158 cm y sus combinaciones con lateral fijo.

El modelo Bypass se caracteriza por sus dos puertas correderas las cuales permiten el acceso por ambos lados, Bypass ha sido creada con un novedoso sistema de guiado sin perfil inferior, lo cual, la sitúa en la vanguardia de este tipo de soluciones para ducha.

## akord - Máxima entrada

La mampara Akord es un modelo de puertas plegables fabricado en aluminio y cristales de 4 mm.

Akord destaca por su sistema de apertura plegable, lo cual nos permite un gran paso de entrada en mamparas de tamaño reducido.

giro 360° 1 puerta giratoria

NOVEDAD



**COMBI A** Frontal **GIRO 360°** 1 puerta

| Medida | Referencias   | Apertura | Rango       |
|--------|---|----------|-------------|
| 100    | 1212+1250+1212+1253                                   | 46       | 102,6/107,6 |
| 105    | 1212+1251+1212+1253                                   | 48       | 107,6/112,6 |
| 110    | 1212+1252+1212+1253                                   | 51       | 112,6/117,6 |
| 0005   | Botella tratamiento antical, más información pag. 199 |          |             |

\*Permite unión con laterales fijos STD en ambos lados rango mínimo +0,7 cm, ver pag. 100. Necesario kit accesorios ref. 1256

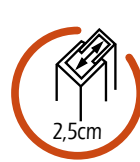
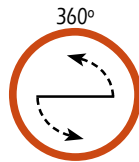
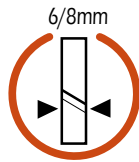
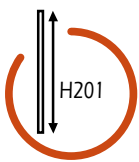

+ SOLUCIONES

## COMBI B Frontal GIRO 360° 1 fijo + 1 puerta

| Medidas | Fijo | Puerta | Apertura | Referencias         | Rango       |
|---------|------|--------|----------|---------------------|-------------|
| 120     | 20   | 100    | 46       | 1200+1250+1212+1254 | 117,5/122,5 |
| 125     | 25   | 100    | 46       | 1201+1250+1212+1254 | 122,5/127,5 |
| 125     | 20   | 105    | 48       | 1200+1251+1212+1254 | 122,5/127,5 |
| 130     | 30   | 100    | 46       | 1202+1250+1212+1254 | 127,5/132,5 |
| 130     | 25   | 105    | 48       | 1201+1251+1212+1254 | 127,5/132,5 |
| 130     | 20   | 110    | 51       | 1200+1252+1212+1254 | 127,5/132,5 |
| 135     | 30   | 105    | 48       | 1202+1251+1212+1254 | 132,5/137,5 |
| 135     | 25   | 110    | 51       | 1201+1252+1212+1254 | 132,5/137,5 |
| 140     | 40   | 100    | 46       | 1203+1250+1212+1254 | 137,5/142,5 |
| 140     | 30   | 110    | 51       | 1202+1252+1212+1254 | 137,5/142,5 |
| 145     | 40   | 105    | 48       | 1203+1251+1212+1254 | 142,5/147,5 |
| 150     | 50   | 100    | 46       | 1204+1250+1212+1254 | 147,5/152,5 |
| 150     | 40   | 105    | 48       | 1203+1252+1212+1254 | 147,5/152,5 |
| 155     | 50   | 100    | 46       | 1204+1251+1212+1254 | 152,5/157,5 |
| 160     | 60   | 100    | 46       | 1205+1250+1212+1254 | 157,5/162,5 |
| 160     | 50   | 110    | 51       | 1204+1252+1212+1254 | 157,5/162,5 |
| 165     | 60   | 105    | 48       | 1205+1251+1212+1254 | 162,5/167,5 |
| 170     | 60   | 110    | 51       | 1205+1252+1212+1254 | 167,5/172,5 |

0005 Botella tratamiento antical, más información pag. 199

\*Permite unión con laterales fijos STD en ambos lados rango mínimo +0,7 cm, ver pag. 100. Necesario kit accesorios ref. 1256

giro 360° fijo + puerta + fijo

NOVEDAD



### COMBI C Frontal GIRO 360° fijo + puerta + fijo

| Medidas         | Apertura | Referencias         | Rango       |
|-----------------|----------|---------------------|-------------|
| 135 (20+100+20) | 46       | 1200+1250+1200+1255 | 132,6/137,6 |
| 140 (20+100+25) | 46       | 1200+1250+1201+1255 | 137,6/142,6 |
| 140 (20+105+20) | 48       | 1200+1251+1200+1255 | 137,6/142,6 |
| 145 (20+100+30) | 46       | 1200+1250+1202+1255 | 142,6/147,6 |
| 145 (20+105+25) | 48       | 1200+1251+1201+1255 | 142,6/147,6 |
| 145 (20+110+20) | 51       | 1200+1252+1200+1255 | 142,6/147,6 |
| 145 (25+100+25) | 46       | 1201+1250+1201+1255 | 142,6/147,6 |
| 150 (20+105+30) | 48       | 1200+1251+1202+1255 | 147,6/152,6 |
| 150 (20+110+25) | 51       | 1200+1252+1201+1255 | 147,6/152,6 |
| 150 (25+100+30) | 46       | 1201+1250+1202+1255 | 147,6/152,6 |
| 150 (25+105+25) | 48       | 1201+1251+1201+1255 | 147,6/152,6 |
| 155 (20+100+40) | 46       | 1200+1250+1203+1255 | 152,6/157,6 |
| 155 (20+110+30) | 51       | 1200+1252+1202+1255 | 152,6/157,6 |
| 155 (25+105+30) | 48       | 1201+1251+1202+1255 | 152,6/157,6 |
| 155 (30+100+30) | 46       | 1202+1250+1202+1255 | 152,6/157,6 |

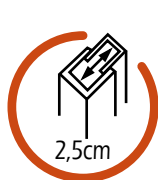
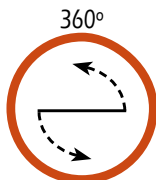
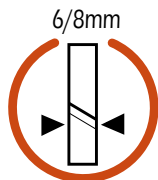
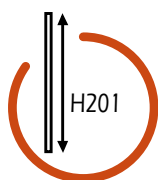

## COMBI C Frontal GIRO 360° fijo + puerta + fijo

| Medidas         | Apertura | Referencias         | Rango       |
|-----------------|----------|---------------------|-------------|
| 160 (20+105+40) | 48       | 1200+1251+1203+1255 | 157,6/162,6 |
| 160 (25+100+40) | 46       | 1201+1250+1203+1255 | 157,6/162,6 |
| 160 (30+105+30) | 48       | 1202+1251+1202+1255 | 157,6/162,6 |
| 165 (20+100+50) | 46       | 1200+1250+1204+1255 | 162,6/167,6 |
| 165 (20+110+40) | 51       | 1200+1252+1203+1255 | 162,6/167,6 |
| 165 (25+105+40) | 48       | 1201+1251+1203+1255 | 162,6/167,6 |
| 165 (30+100+40) | 46       | 1202+1250+1203+1255 | 162,6/167,6 |
| 165 (30+110+30) | 51       | 1202+1252+1202+1255 | 162,6/167,6 |
| 170 (20+105+50) | 48       | 1200+1251+1204+1255 | 167,6/172,6 |
| 170 (25+100+50) | 46       | 1201+1250+1204+1255 | 167,6/172,6 |
| 170 (30+105+40) | 48       | 1202+1251+1203+1255 | 167,6/172,6 |
| 175 (20+100+60) | 46       | 1200+1250+1205+1255 | 172,6/177,6 |
| 175 (20+110+50) | 51       | 1200+1252+1204+1255 | 172,6/177,6 |
| 175 (25+105+50) | 48       | 1201+1251+1204+1255 | 172,6/177,6 |
| 175 (30+100+50) | 46       | 1202+1250+1204+1255 | 172,6/177,6 |
| 175 (30+110+40) | 51       | 1202+1252+1203+1255 | 172,6/177,6 |
| 175 (40+100+40) | 46       | 1203+1250+1203+1255 | 172,6/177,6 |
| 180 (20+105+60) | 48       | 1200+1251+1205+1255 | 177,6/182,6 |
| 180 (25+100+60) | 46       | 1201+1250+1205+1255 | 177,6/182,6 |
| 180 (30+105+50) | 48       | 1202+1251+1204+1255 | 177,6/182,6 |
| 180 (40+105+40) | 48       | 1203+1251+1203+1255 | 177,6/182,6 |
| 185 (20+110+60) | 51       | 1200+1252+1205+1255 | 182,6/187,6 |
| 185 (25+105+60) | 48       | 1201+1251+1205+1255 | 182,6/187,6 |
| 185 (30+100+60) | 46       | 1202+1250+1205+1255 | 182,6/187,6 |
| 185 (30+110+50) | 51       | 1202+1252+1204+1255 | 182,6/187,6 |
| 185 (40+100+50) | 46       | 1203+1250+1204+1255 | 182,6/187,6 |
| 185 (40+110+40) | 51       | 1203+1252+1203+1255 | 182,6/187,6 |
| 190 (30+105+60) | 48       | 1202+1251+1205+1255 | 187,6/192,6 |
| 190 (40+105+50) | 48       | 1203+1251+1204+1255 | 187,6/192,6 |
| 195 (30+110+60) | 51       | 1202+1252+1204+1255 | 192,6/197,6 |
| 195 (40+100+60) | 46       | 1203+1250+1205+1255 | 192,6/197,6 |
| 195 (40+110+50) | 51       | 1203+1252+1205+1255 | 192,6/197,6 |
| 195 (50+100+50) | 46       | 1204+1250+1204+1255 | 192,6/197,6 |
| 200 (50+105+50) | 48       | 1204+1251+1204+1255 | 197,6/200   |
| 200 (40+105+60) | 48       | 1203+1251+1205+1255 | 197,6/200   |

0005

Botella tratamiento antical, más información pag. 199

\*Permite unión con laterales fijos STD en ambos lados rango mínimo +0,7 cm, ver pag. 100. Necesario kit accesorios ref. 1256, 120 puntos.

tandem fijo + corredera + plegable

NOVEDAD



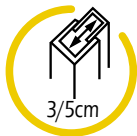
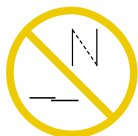
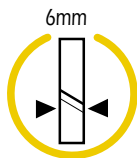
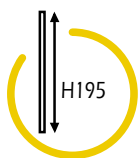

incluye  
tratamiento  
antical

### combinaciones **TANDEM** angular

| Medidas | Apertura | Referencias    | Rangos          |
|---------|----------|----------------|-----------------|
| 70x70   | 59       | 5018+5423+1740 | 63-68 / 66-69   |
| 75x70   | 59       | 5029+5423+1740 | 68-73 / 66-69   |
| 80x70   | 61       | 5019+5423+1740 | 73-78 / 66-69   |
| 90x70   | 64       | 5020+5423+1740 | 83-88 / 66-69   |
| 100x70  | 67       | 5021+5423+1740 | 93-98 / 66-69   |
| 110x70  | 68       | 5002+5423+1740 | 102-107 / 66-69 |
| 120x70  | 73       | 5022+5423+1740 | 113-118 / 66-69 |
| 130x70  | 74       | 5006+5424+1740 | 122-127 / 66-69 |
| 140x70  | 78       | 5008+5424+1740 | 132-137 / 66-69 |

| Medidas | Apertura | Referencias    | Rangos          |
|---------|----------|----------------|-----------------|
| 70X80   | 68       | 5018+5423+1741 | 63-68 / 76-79   |
| 75x80   | 68       | 5029+5423+1741 | 68-73 / 76-79   |
| 80X80   | 70       | 5019+5423+1741 | 73-78 / 76-79   |
| 90X80   | 72       | 5020+5423+1741 | 83-88 / 76-79   |
| 100X80  | 75       | 5021+5423+1741 | 93-98 / 76-79   |
| 110x80  | 76       | 5002+5423+1741 | 102-107 / 76-79 |
| 120X80  | 81       | 5022+5423+1741 | 113-118 / 76-79 |
| 130X80  | 82       | 5006+5424+1741 | 122-127 / 76-79 |
| 140X80  | 85       | 5008+5424+1741 | 132-137 / 76-79 |

| Medidas | Apertura | Referencias    | Rangos          |
|---------|----------|----------------|-----------------|
| 70X90   | 77       | 5018+5423+1742 | 63-68 / 86-89   |
| 75x90   | 77       | 5029+5423+1742 | 68-73 / 86-89   |
| 80x90   | 79       | 5019+5423+1742 | 73-78 / 86-89   |
| 90X90   | 81       | 5020+5423+1742 | 83-88 / 86-89   |
| 100X90  | 83       | 5021+5423+1742 | 93-98 / 86-89   |
| 110x90  | 84       | 5002+5423+1742 | 102-107 / 86-89 |
| 120X90  | 88       | 5022+5423+1742 | 113-118 / 86-89 |
| 130x90  | 89       | 5006+5424+1742 | 122-127 / 86-89 |
| 140X90  | 92       | 5008+5424+1742 | 132-137 / 86-89 |

Se pueden combinar con frontales Basic de medidas intermedias, rango +2 cm.

| Referencias | Descripción  |
|-------------|--|
| 5429        | perfil compensación +1,5 cm para lado fijo + corredera |
| 1222        | perfil compensación +2,5 para lado plegable            |



#### Mamparas a medida y cristales especiales

|                           |              |
|---------------------------|--------------|
| - Mamparas a medida       | ver pag. 196 |
| - Parsol, carglass, mate. |              |

\*Plazo de entrega 15 días

# trio 1 fijo + 2correderas



| Referencias | Descripción   | Apertura | Rango   |
|-------------|---|----------|---------|
| 1230        | frontal 1fijo+2correderas TRIO 90                     | 43-45    | 86-91   |
| 1231        | frontal 1fijo+2correderas TRIO 95                     | 46-48    | 91-96   |
| 1232        | frontal 1fijo+2correderas TRIO 100                    | 49-51    | 96-101  |
| 1233        | frontal 1fijo+2correderas TRIO 105                    | 53-55    | 101-106 |
| 1234        | frontal 1fijo+2correderas TRIO 110                    | 56-58    | 106-111 |
| 1235        | frontal 1fijo+2correderas TRIO 115                    | 59-61    | 111-116 |
| 1236        | frontal 1fijo+2correderas TRIO 120                    | 63-65    | 116-121 |
| 1237        | frontal 1fijo+2correderas TRIO 125                    | 66-68    | 121-126 |
| 1238        | frontal 1fijo+2correderas TRIO 130                    | 69-71    | 126-131 |
| 1239        | frontal 1fijo+2correderas TRIO 135                    | 73-75    | 131-136 |
| 1240        | frontal 1fijo+2correderas TRIO 140                    | 76-78    | 136-141 |
| 1243        | frontal 1fijo+2correderas TRIO 145                    | 79-81    | 141-146 |
| 1244        | frontal 1fijo+2correderas TRIO 150                    | 82-84    | 146-151 |
| 1245        | frontal 1fijo+2correderas TRIO 155                    | 85-88    | 151-156 |
| 1246        | frontal 1fijo+2correderas TRIO 160                    | 89-91    | 156-161 |
| 0007        | embellecedor trio pag. 199                            |          |         |
| 0005        | Botella tratamiento antical, más información pag. 199 |          |         |

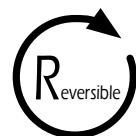
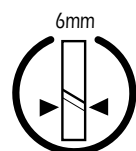
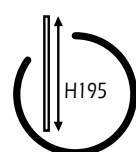





# trio

frontal + lateral fijo

## laterales fijos TRIO

| Referencias | Descripción                            | Rango   |
|-------------|--|---------|
| 1241        | lateral fijo TRIO 70                   | 67-69,5 |
| 1242        | lateral fijo TRIO 80                   | 77-79,5 |
| 0218        | perfil compensación lateral fijo +3 cm |         |
| 0029        | perfil compensación lateral fijo +6 cm |         |

\*Perfiles de compensación solo para laterales fijos

## combinaciones frontales TRIO + lateral fijo

| Medidas | Referencias | Rangos              | Medidas | Referencias | Rangos              |
|---------|-------------|---------------------|---------|-------------|---------------------|
| 90x70   | 1230 + 1241 | 87-89,5 / 67-69,5   | 90x80   | 1230 + 1242 | 87-89,5 / 77-79,5   |
| 95x70   | 1231 + 1241 | 92-94,5 / 67-69,5   | 95x80   | 1231 + 1242 | 92-94,5 / 77-79,5   |
| 100x70  | 1232 + 1241 | 97-99,5 / 67-69,5   | 100x80  | 1232 + 1242 | 97-99,5 / 77-79,5   |
| 105x70  | 1233 + 1241 | 102-104,5 / 67-69,5 | 105x80  | 1233 + 1242 | 102-104,5 / 77-79,5 |
| 110x70  | 1234 + 1241 | 107-109,5 / 67-69,5 | 110x80  | 1234 + 1242 | 107-109,5 / 77-79,5 |
| 115x70  | 1235 + 1241 | 112-114,5 / 67-69,5 | 115x80  | 1235 + 1242 | 112-114,5 / 77-79,5 |
| 120x70  | 1236 + 1241 | 117-119,5 / 67-69,5 | 120x80  | 1236 + 1242 | 117-119,5 / 77-79,5 |
| 125x70  | 1237 + 1241 | 122-124,5 / 67-69,5 | 125x80  | 1237 + 1242 | 122-124,5 / 77-79,5 |
| 130x70  | 1238 + 1241 | 127-129,5 / 67-69,5 | 130x80  | 1238 + 1242 | 127-129,5 / 77-79,5 |
| 135x70  | 1239 + 1241 | 132-134,5 / 67-69,5 | 135x80  | 1239 + 1242 | 132-134,5 / 77-79,5 |
| 140x70  | 1240 + 1241 | 137-139,5 / 67-69,5 | 140x80  | 1240 + 1242 | 137-139,5 / 77-79,5 |
| 145x70  | 1243 + 1241 | 142-144,5 / 67-69,5 | 145x80  | 1243 + 1242 | 142-144,5 / 77-79,5 |
| 150x70  | 1244 + 1241 | 147-149,5 / 67-69,5 | 150x80  | 1244 + 1242 | 147-149,5 / 77-79,5 |
| 155x70  | 1245 + 1241 | 152-154,5 / 67-69,5 | 155x80  | 1245 + 1242 | 152-154,5 / 77-79,5 |
| 160x70  | 1246 + 1241 | 157-159,5 / 67-69,5 | 160x80  | 1246 + 1242 | 157-159,5 / 77-79,5 |



## Laterales fijos a Medida TRIO (más información en página 197)

| Referencias | Descripción                                 |
|-------------|---|
| 1342        | lateral fijo a medida hasta 40 cm           |
| 1303        | lateral fijo a medida desde 40 hasta 80 cm  |
| 1309        | lateral fijo a medida desde 80 hasta 120 cm |

\*Plazo de entrega 15 días

# bypass 2 correderas



| Referencias | Descripción   | Apertura | Rango   |
|-------------|---|----------|---------|
| <b>1270</b> | frontal BYPASS 120                                    | 45-55    | 108-118 |
| <b>1271</b> | frontal BYPASS 130                                    | 50-60    | 118-128 |
| <b>1272</b> | frontal BYPASS 140                                    | 55-65    | 128-138 |
| <b>1273</b> | frontal BYPASS 150                                    | 60-70    | 138-148 |
| <b>1274</b> | frontal BYPASS 160                                    | 65-75    | 148-158 |
| <b>0005</b> | Botella tratamiento antical, más información pag. 199 |          |         |



Rodamiento oculto 4 poleas

# bypass frontal + lateral fijo

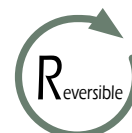
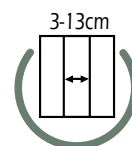
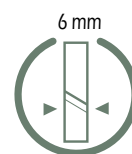

+ SOLUCIONES

## laterales fijos **BYPASS**

| Ref.        | Descripción                   | Rango |
|-------------|-------------------------------|-------|
| <b>1275</b> | lateral fijo <b>BYPASS 70</b> | 66-69 |
| <b>1276</b> | lateral fijo <b>BYPASS 80</b> | 76-79 |

## combinaciones frontales **BYPASS** + lateral fijo

| Medidas | Referencias        | Rangos        | Medidas | Referencias        | Rangos        |
|---------|--------------------|---------------|---------|--------------------|---------------|
| 120x70  | <b>1270 + 1275</b> | 110-120/66-69 | 120x80  | <b>1270 + 1276</b> | 110-120/76-79 |
| 130x70  | <b>1271 + 1275</b> | 120-130/66-69 | 130x80  | <b>1271 + 1276</b> | 120-130/76-79 |
| 140x70  | <b>1272 + 1275</b> | 130-140/66-69 | 140x80  | <b>1272 + 1276</b> | 130-140/76-79 |
| 150x70  | <b>1273 + 1275</b> | 140-150/66-69 | 150x80  | <b>1273 + 1276</b> | 140-150/76-79 |
| 160x70  | <b>1274 + 1275</b> | 150-160/66-69 | 160x80  | <b>1274 + 1276</b> | 150-160/76-79 |

\*Las aperturas son las mismas que en los frontales.



## Laterales fijos a Medida **BYPASS** (más información en página 197)

| Referencias | Descripción   |
|-------------|---|
| <b>1346</b> | lateral fijo a medida <b>BYPASS</b> hasta 40 cm           |
| <b>1318</b> | lateral fijo a medida <b>BYPASS</b> desde 40 hasta 80 cm  |
| <b>1319</b> | lateral fijo a medida <b>BYPASS</b> desde 80 hasta 120 cm |

\*Plazo de entrega 15 días

akord plegable



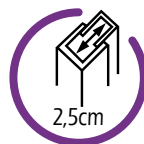
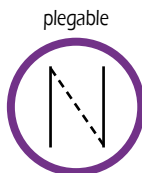
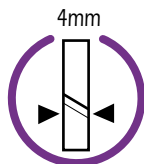
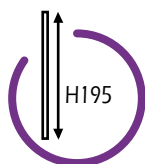

## frontales **AKORD**

| Referencias | Descripción   | Apertura | Rango  |
|-------------|---|----------|--------|
| <b>0830</b> | frontal AKORD <b>70</b> plegable                      | 50       | 66-71  |
| <b>0831</b> | frontal AKORD <b>80</b> plegable                      | 60       | 76-81  |
| <b>0832</b> | frontal AKORD <b>90</b> plegable                      | 70       | 86-91  |
| <b>0833</b> | frontal AKORD <b>100</b> plegable                     | 80       | 96-101 |
| <b>0005</b> | Botella tratamiento antical, más información pag. 199 |          |        |



tirador interno



sistema de hojas plegables



| Referencias | Descripción               |
|-------------|---------------------------|
| <b>0218</b> | perfil compensación +2 cm |
| <b>0029</b> | perfil compensación +4 cm |

## combinaciones frontales **AKORD** + lateral fijo STD

| Medidas | Referencias      | Rangos          |
|---------|------------------|-----------------|
| 70X70   | <b>0830+0814</b> | 66,4-68,9/66-69 |
| 80X70   | <b>0831+0814</b> | 76,4-78,9/66-69 |
| 90X70   | <b>0832+0814</b> | 86,4-88,9/66-69 |
| 100X70  | <b>0833+0814</b> | 96,4-98,9/66-69 |

| Medidas | Referencias      | Rangos          |
|---------|------------------|-----------------|
| 70X80   | <b>0830+0815</b> | 66,4-68,9/76-79 |
| 80X80   | <b>0831+0815</b> | 76,4-78,9/76-79 |
| 90X80   | <b>0832+0815</b> | 86,4-88,9/76-79 |
| 100X80  | <b>0833+0815</b> | 96,4-98,9/76-79 |

| Medidas | Referencias      | Rangos          |
|---------|------------------|-----------------|
| 70X90   | <b>0830+0816</b> | 66,4-68,9/86-89 |
| 80X90   | <b>0831+0816</b> | 76,4-78,9/86-89 |
| 90X90   | <b>0832+0816</b> | 86,4-88,9/86-89 |
| 100X90  | <b>0833+0816</b> | 96,4-98,9/86-89 |

\*Se puede combinar con resto de medidas fijos STD pag.100

## Laterales fijos a Medida (más información en página 197)

| Referencias | Descripción                                 |
|-------------|---|
| <b>1343</b> | lateral fijo a medida hasta 40 cm           |
| <b>1304</b> | lateral fijo a medida desde 40 hasta 80 cm  |
| <b>1310</b> | lateral fijo a medida desde 80 hasta 120 cm |

\*Plazo de entrega 15 días

# abatibles mamparas

open



pag. 128

glass



pag. 158

glass plegable



pag. 172

## open

### Adaptándonos a tu espacio

Programa compuesto por fijos y puertas abatibles, en diferentes medidas, ideal para aprovechar al máximo el espacio en el cuarto de baño, salvando los sanitarios y mobiliario.

Open esta fabricada con perfilera de aluminio minimalista y cristales de 6 mm, además su diseño sin perfilera inferior y brazos de aluminio, para garantizar su estabilidad, la convierten en un programa totalmente actual y siguiendo las últimas tendencias.

**Novedad: puerta de 85 cm.**

## glass

### Adaptándonos a tu espacio con bisagra

Programa compuesto por fijos y puertas abatibles con bisagra, en diferentes medidas, ideal para aprovechar al máximo el espacio en el cuarto de baño salvando los sanitarios y mobiliario.

Glass esta fabricada con perfilera de aluminio minimalista, bisagras en latón cromado y cristales de 8/6 mm, además su diseño sin perfilera inferior y brazos de aluminio, para garantizar su estabilidad, la convierten en un programa totalmente actual y siguiendo las últimas tendencias.

**Novedad: puertas de 30 y 40 cm.**

## glass plegable

### Máxima entrada

Programa de paneles y puertas plegables con bisagra, que permite recoger al completo la mampara para obtener un máxima entrada en espacios reducidos.

Glass plegable esta fabricada con perfilera de aluminio minimalista, bisagras en latón cromado y cristales de 6 mm, además su diseño sin perfilera inferior y brazos de aluminio, para garantizar su estabilidad, la convierten en un programa totalmente actual y siguiendo las últimas tendencias.

**Novedad: puertas de 30 y 40 cm y panel plegable de 50 cm.**

# open

## **Adaptándonos a tu espacio**

Programa compuesto por fijos y puertas abatibles en diferentes medidas ideal para aprovechar al máximo el espacio en el cuarto de baño salvando los sanitarios y mobiliario.

Open esta fabricada con perfiles de aluminio minimalista y cristales de 6 mm, además su diseño sin perfiles inferior y brazos de aluminio para garantizar su estabilidad la convierten en un programa totalmente actual y siguiendo las últimas tendencias.

**Novedad: puerta de 85 cm.**







**open** puerta con cierre imán a pared



**COMBI A FREE**

\*Opción instalación formato free, rango -3cm

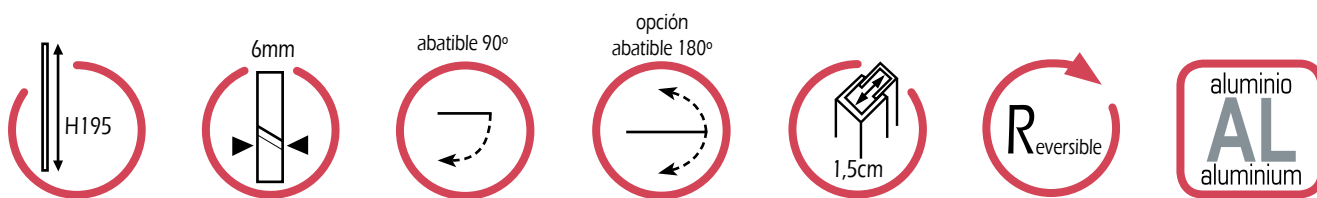

## COMBI A Frontal OPEN de 1 puerta con cierre imán a pared

| Medida | Referencias | Descripción                                   | Apertura | Rango       |
|--------|-------------|---|----------|-------------|
| 40     | 1216 + 1211 | frontal ducha OPEN 40 con cierre imán a pared | 33       | 41,1 - 42,6 |
| 45     | 1217 + 1211 | frontal ducha OPEN 45 con cierre imán a pared | 38       | 46,1 - 47,6 |
| 50     | 1207 + 1211 | frontal ducha OPEN 50 con cierre imán a pared | 43       | 51,1 - 52,6 |
| 55     | 1218 + 1211 | frontal ducha OPEN 55 con cierre imán a pared | 48       | 56,1 - 57,6 |
| 60     | 1219 + 1211 | frontal ducha OPEN 60 con cierre imán a pared | 53       | 61,1 - 62,6 |
| 65     | 1208 + 1211 | frontal ducha OPEN 65 con cierre imán a pared | 58       | 66,1 - 67,6 |
| 70     | 1209 + 1211 | frontal ducha OPEN 70 con cierre imán a pared | 63       | 71,1 - 72,6 |
| 75     | 1220 + 1211 | frontal ducha OPEN 75 con cierre imán a pared | 68       | 76,1 - 77,6 |
| 80     | 1210 + 1211 | frontal ducha OPEN 80 con cierre imán a pared | 73       | 81,1 - 82,6 |
| 85     | 1223 + 1211 | frontal ducha OPEN 85 con cierre imán a pared | 78       | 86,1 - 87,6 |

\*Permite unión con laterales fijos STD en el lado de la puerta usando Ref. 1222 (rango mínimo +1,8 cm), ver pag. 156

\*Permite combinación con lateral fijo Glass en lado puerta, el rango del frontal se reduce 0,5 cm, ver pag. 157

| Ref. | Descripción   |  |
|------|---|--|
| 1222 | perfil expansor puerta (+1,5 a +3 cm)                 |  |
| 1211 | perfil de pared open                                  |  |
| 1215 | perfil puerta (reduce hasta 1 cm el rango)            |  |
| 1221 | juego gomas imán expansión +1,2 cm                    |  |
| 1213 | juego gomas apertura IN-OUT 180°                      |  |
| 0005 | Botella tratamiento antical, más información pag. 199 |  |

open puerta con cierre perfil imán



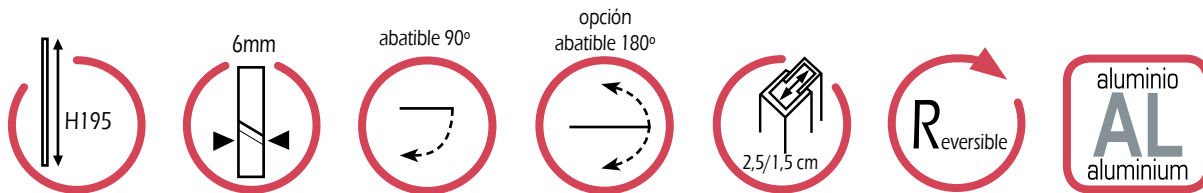

## COMBI B Frontal OPEN de 1 puerta con cierre perfil imán

| Medidas | Referencias        | Descripción                    | Apertura | Rango       |
|---------|--------------------|--------------------------------|----------|-------------|
| 45      | 1216 + 1211 + 1212 | OPEN 45 con cierre perfil imán | 33       | 43,6 - 47,6 |
| 50      | 1217 + 1211 + 1212 | OPEN 50 con cierre perfil imán | 38       | 48,6 - 52,6 |
| 55      | 1207 + 1211 + 1212 | OPEN 55 con cierre perfil imán | 43       | 53,6 - 57,6 |
| 60      | 1218 + 1211 + 1212 | OPEN 60 con cierre perfil imán | 48       | 58,6 - 62,6 |
| 65      | 1219 + 1211 + 1212 | OPEN 65 con cierre perfil imán | 53       | 63,6 - 67,6 |
| 70      | 1208 + 1211 + 1212 | OPEN 70 con cierre perfil imán | 58       | 68,6 - 72,6 |
| 75      | 1209 + 1211 + 1212 | OPEN 75 con cierre perfil imán | 63       | 73,6 - 77,6 |
| 80      | 1220 + 1211 + 1212 | OPEN 80 con cierre perfil imán | 68       | 78,6 - 82,6 |
| 85      | 1210 + 1211 + 1212 | OPEN 85 con cierre perfil imán | 73       | 83,6 - 87,6 |
| 90      | 1223 + 1211 + 1212 | OPEN 90 con cierre perfil imán | 78       | 88,6 - 92,6 |

\*Permite unión con laterales fijos STD en lado perfil cierre imán (rango mínimo +0,7 cm, expansión +1,5 cm), ver pag. 156

\*Permite unión con laterales fijos STD en lado puerta usando ref. 1222 (rango mínimo +1,8 cm, expansión +2,5 cm), ver pag. 156

| Ref. | Descripción  |
|------|--|
| 0218 | perfil compensación lado cierre perfil imán +3 cm        |
| 0029 | perfil compensación lado cierre perfil imán +6 cm        |
| 1212 | perfil cierre imán                                       |
| 1211 | perfil de pared open                                     |
| 1215 | perfil puerta (reduce hasta 1 cm el rango), ver pag. 199 |
| 1221 | juego gomas imán expansión +1,2 cm, ver pag. 199         |
| 1222 | perfil expansor lado puerta +2,5 cm, ver pag. 199        |
| 1213 | juego gomas apertura IN-OUT 180°                         |
| 0005 | Botella tratamiento antical, más información pag. 199    |



# open fijo + puerta abatible con cierre imán a pared



\*Opción instalación formato free, rango -3cm

## COMBI C

| FIJOS   | Ref.         | Rango   | PUERTAS   | Ref. | Medida |
|---------|--------------|---------|-----------|------|--------|
| FIJO 20 | 1200         | 17,5/20 | PUERTA 40 | 1216 | 40     |
| FIJO 25 | 1201         | 22,5/25 | PUERTA 45 | 1217 | 45     |
| FIJO 30 | 1202         | 27,5/30 | PUERTA 50 | 1207 | 50     |
| FIJO 40 | 1203         | 37,5/40 | PUERTA 55 | 1218 | 55     |
| FIJO 50 | 1204         | 47,5/50 | PUERTA 60 | 1219 | 60     |
| FIJO 60 | 1205         | 57,5/60 | PUERTA 65 | 1208 | 65     |
|         | (2,5 ajuste) |         | PUERTA 70 | 1209 | 70     |
|         |              |         | PUERTA 75 | 1220 | 75     |
|         |              |         | PUERTA 80 | 1210 | 80     |
|         |              |         | PUERTA 85 | 1223 | 85     |

\*Paneles fijos a medida pag. 196

(sin ajuste)



Ejemplo combinando 1200 + 1207 = 50 + 17,5/20) ajuste de 2,5 cm = 67,5 / 70  
 Sume rango mínimo fijo + medida de puerta / +2,5 cm ajuste

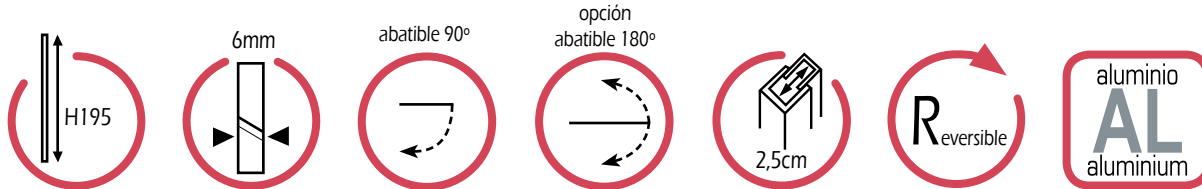

## COMBI C Combinación con puertas 50, 65, 70 y 80

| Medidas | Fijo | Puerta | Apertura | Referencia | Rango       |
|---------|------|--------|----------|------------|-------------|
| 70      | 20   | 50     | 43       | 1200+1207  | 67,5 - 70   |
| 75      | 25   | 50     | 43       | 1201+1207  | 72,5 - 75   |
| 80      | 30   | 50     | 43       | 1202+1207  | 77,5 - 80   |
| 85      | 20   | 65     | 58       | 1200+1208  | 82,5 - 85   |
| 90      | 25   | 65     | 58       | 1201+1208  | 87,5 - 90   |
| 90      | 20   | 70     | 63       | 1200+1209  | 87,5 - 90   |
| 90      | 40   | 50     | 43       | 1203+1207  | 87,5 - 90   |
| 95      | 25   | 70     | 63       | 1201+1209  | 92,5 - 95   |
| 95      | 30   | 65     | 53       | 1202+1208  | 92,5 - 95   |
| 100     | 30   | 70     | 63       | 1202+1209  | 97,5 - 100  |
| 100     | 50   | 50     | 43       | 1204+1207  | 97,5 - 100  |
| 100     | 20   | 80     | 73       | 1200+1210  | 97,5 - 100  |
| 105     | 25   | 80     | 73       | 1201+1210  | 102,5 - 105 |
| 105     | 40   | 65     | 58       | 1203+1208  | 102,5 - 105 |
| 110     | 30   | 80     | 73       | 1202+1210  | 107,5 - 110 |
| 110     | 40   | 70     | 63       | 1203+1209  | 107,5 - 110 |
| 110     | 60   | 50     | 43       | 1205+1207  | 107,5 - 110 |
| 115     | 50   | 65     | 58       | 1204+1208  | 112,5 - 115 |
| 120     | 40   | 80     | 73       | 1203+1210  | 117,5 - 120 |
| 120     | 50   | 70     | 63       | 1204+1209  | 117,5 - 120 |
| 125     | 60   | 65     | 58       | 1205+1208  | 122,5 - 125 |
| 130     | 50   | 80     | 73       | 1204+1210  | 127,5 - 130 |
| 130     | 60   | 70     | 63       | 1205+1209  | 127,5 - 130 |
| 140     | 60   | 80     | 73       | 1205+1210  | 137,5 - 140 |
| 145     | 60   | 85     | 78       | 1205+1223  | 142,5 - 145 |

\*Permite combinación con lateral fijo STD en lado fijo, rango mínimo +0,7 (sin ajuste), ver pag. 156

\*Permite combinación con lateral fijo Glass en lado puerta, el rango del frontal se reduce 0,5 cm, ver pag. 157

| Ref. | Descripción   |
|------|---|
| 0218 | perfil compensación +3 cm lado fijo                   |
| 0029 | perfil compensación +6 cm lado fijo                   |
| 1221 | juego gomas imán expansión +1,2 cm, ver pag. 199      |
| 1213 | juego gomas apertura IN-OUT 180°                      |
| 0005 | Botella tratamiento antical, más información pag. 199 |

**OTRAS OPCIONES DE BRAZOS EN PAG. 184**

# open fijo + puerta abatible con cierre perfil imán



## COMBI D

| FIJOS                            | Ref. | Rango        | PUERTAS   | Ref.        | Medida       |
|----------------------------------|------|--------------|-----------|-------------|--------------|
| FIJO 20                          | 1200 | 17,5/20      | PUERTA 40 | 1216 + 1212 | 42,5/45      |
| FIJO 25                          | 1201 | 22,5/25      | PUERTA 45 | 1217 + 1212 | 47,5/50      |
| FIJO 30                          | 1202 | 27,5/30      | PUERTA 50 | 1207 + 1212 | 52,5/55      |
| FIJO 40                          | 1203 | 37,5/40      | PUERTA 55 | 1218 + 1212 | 57,5/60      |
| FIJO 50                          | 1204 | 47,5/50      | PUERTA 60 | 1219 + 1212 | 62,5/65      |
| FIJO 60                          | 1205 | 57,5/60      | PUERTA 65 | 1208 + 1212 | 67,5/70      |
|                                  |      | (2,5 ajuste) | PUERTA 70 | 1209 + 1212 | 72,5/75      |
| Cierre perfil imán ref.1212      |      |              | PUERTA 75 | 1220 + 1212 | 77,5/80      |
| *Paneles fijos a medida pag. 196 |      |              | PUERTA 80 | 1210 + 1212 | 82,5/85      |
|                                  |      |              | PUERTA 85 | 1223 + 1212 | 87,5/90      |
|                                  |      |              |           |             | (2,5 ajuste) |

Ejemplo combinando 1200 + 1207 + 1212 = 52,5 + 17,5 / + ajuste de 5 cm = 70 / 75,  
 Suma rango mínimo fijo + rango mínimo de puerta / + 5cm de ajuste



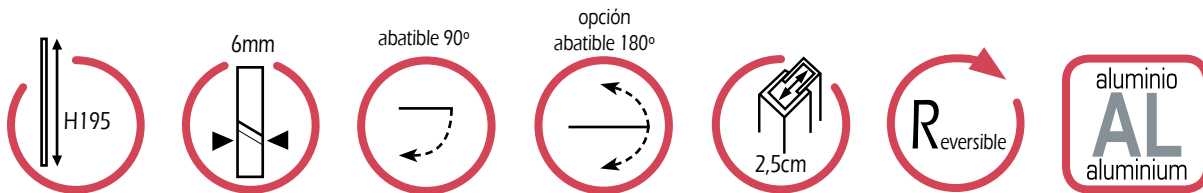

## COMBI D Combinación con puertas 50, 65, 70 y 80

| Medidas | Fijo | Puerta | Apertura | Referencia     | Rango     |
|---------|------|--------|----------|----------------|-----------|
| 70      | 20   | 50     | 43       | 1200+1207+1212 | 70 - 75   |
| 75      | 25   | 50     | 43       | 1201+1207+1212 | 75 - 80   |
| 80      | 30   | 50     | 43       | 1202+1207+1212 | 80 - 85   |
| 85      | 20   | 65     | 58       | 1200+1208+1212 | 85 - 90   |
| 90      | 25   | 65     | 58       | 1201+1208+1212 | 90 - 95   |
| 90      | 20   | 70     | 63       | 1200+1209+1212 | 90 - 95   |
| 90      | 40   | 50     | 43       | 1203+1207+1212 | 90 - 95   |
| 95      | 25   | 70     | 63       | 1201+1209+1212 | 95 - 100  |
| 95      | 30   | 65     | 53       | 1202+1208+1212 | 95 - 100  |
| 100     | 30   | 70     | 63       | 1202+1209+1212 | 100 - 105 |
| 100     | 50   | 50     | 43       | 1204+1207+1212 | 100 - 105 |
| 100     | 20   | 80     | 73       | 1200+1210+1212 | 100 - 105 |
| 105     | 25   | 80     | 73       | 1201+1210+1212 | 105 - 110 |
| 105     | 40   | 65     | 58       | 1203+1208+1212 | 105 - 110 |
| 110     | 30   | 80     | 73       | 1202+1210+1212 | 110 - 115 |
| 110     | 40   | 70     | 63       | 1203+1209+1212 | 110 - 115 |
| 110     | 60   | 50     | 43       | 1205+1207+1212 | 110 - 115 |
| 115     | 50   | 65     | 58       | 1204+1208+1212 | 115 - 120 |
| 120     | 40   | 80     | 73       | 1203+1210+1212 | 120 - 125 |
| 120     | 50   | 70     | 63       | 1204+1209+1212 | 120 - 125 |
| 125     | 60   | 65     | 58       | 1205+1208+1212 | 125 - 130 |
| 130     | 50   | 80     | 73       | 1204+1210+1212 | 130 - 135 |
| 130     | 60   | 70     | 63       | 1205+1209+1212 | 130 - 135 |
| 140     | 60   | 80     | 73       | 1205+1210+1212 | 140 - 145 |
| 145     | 60   | 85     | 78       | 1205+1223+1212 | 145 - 150 |

\*Permite uso perfil compensación en ambos lados

\*Permite combinación con lateral fijo STD, rango mínimo +0,7 / expansión 2,5 cm, ver pag. 156

| Ref. | Descripción   |
|------|---|
| 0218 | perfil compensación lado fijo +3 cm                   |
| 0029 | perfil compensación lado fijo +6 cm                   |
| 1221 | juego gomas imán expansión +1,2 cm, ver pag. 199      |
| 1213 | juego gomas apertura IN-OUT 180°                      |
| 0005 | Botella tratamiento antical, más información pag. 199 |

**OTRAS OPCIONES DE BRAZOS EN PAG. 184**

# open fijo + puerta abatible con cierre a fijo



## COMBI E

| FIJOS                            | Ref. | Rango        | PUERTAS   | Ref.        | Medida    |
|----------------------------------|------|--------------|-----------|-------------|-----------|
| FIJO 20                          | 1200 | 17,5/20      | PUERTA 40 | 1216 + 1211 | 41,1/42,6 |
| FIJO 25                          | 1201 | 22,5/25      | PUERTA 45 | 1217 + 1211 | 46,1/47,6 |
| FIJO 30                          | 1202 | 27,5/30      | PUERTA 50 | 1207 + 1211 | 51,1/52,6 |
| FIJO 40                          | 1203 | 37,5/40      | PUERTA 55 | 1218 + 1211 | 56,1/57,6 |
| FIJO 50                          | 1204 | 47,5/50      | PUERTA 60 | 1219 + 1211 | 61,1/62,6 |
| FIJO 60                          | 1205 | 57,5/60      | PUERTA 65 | 1208 + 1211 | 66,1/67,6 |
|                                  |      | (2,5 ajuste) | PUERTA 70 | 1209 + 1211 | 71,1/72,6 |
| Perfil pared ref. 1211           |      |              | PUERTA 75 | 1220 + 1211 | 76,1/77,6 |
| *Paneles fijos a medida pag. 196 |      |              | PUERTA 80 | 1210 + 1211 | 81,1/82,6 |
|                                  |      |              | PUERTA 85 | 1223 + 1211 | 86,1/87,6 |

(1,5 ajuste)

Ejemplo combinando 1200+1207+1211 = 17,5+51,1 / + ajuste de 4 cm = 68,6 / 72,6.  
 suma rango mínimo del fijo + rango mínimo de la puerta / +4 cm de ajuste

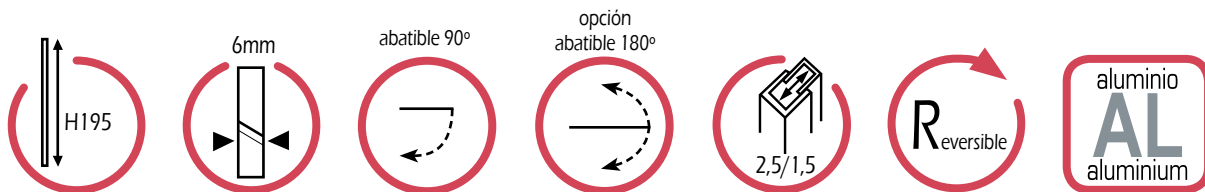

## COMBI E Combinación con puertas 50, 65, 70 y 80

| Medidas | Fijo | Puerta | Referencia     | Apertura | Rango         |
|---------|------|--------|----------------|----------|---------------|
| 70      | 20   | 50     | 1200+1207+1211 | 43       | 68,6 - 72,6   |
| 75      | 25   | 50     | 1201+1207+1211 | 43       | 73,6 - 77,6   |
| 80      | 30   | 50     | 1202+1207+1211 | 43       | 78,6 - 82,6   |
| 85      | 20   | 65     | 1200+1208+1211 | 58       | 83,6 - 87,6   |
| 90      | 40   | 50     | 1203+1207+1211 | 43       | 88,6 - 92,6   |
| 90      | 25   | 65     | 1201+1208+1211 | 58       | 88,6 - 92,6   |
| 90      | 20   | 70     | 1200+1209+1211 | 63       | 88,6 - 92,6   |
| 95      | 25   | 70     | 1201+1209+1211 | 63       | 93,6 - 97,6   |
| 95      | 30   | 65     | 1202+1208+1211 | 58       | 93,6 - 97,6   |
| 100     | 30   | 70     | 1202+1209+1211 | 63       | 98,6 - 102,6  |
| 100     | 20   | 80     | 1200+1210+1211 | 73       | 98,6 - 102,6  |
| 100     | 50   | 50     | 1204+1207+1211 | 43       | 98,6 - 102,6  |
| 105     | 25   | 80     | 1201+1210+1211 | 73       | 103,6 - 107,6 |
| 105     | 40   | 65     | 1203+1208+1211 | 58       | 103,6 - 107,6 |
| 110     | 30   | 80     | 1202+1210+1211 | 73       | 108,6 - 112,6 |
| 110     | 40   | 70     | 1203+1209+1211 | 63       | 108,6 - 112,6 |
| 110     | 60   | 50     | 1205+1207+1211 | 43       | 108,6 - 112,6 |
| 115     | 50   | 65     | 1204+1208+1211 | 58       | 113,6 - 117,6 |
| 120     | 40   | 80     | 1203+1210+1211 | 73       | 118,6 - 122,6 |
| 120     | 50   | 70     | 1204+1209+1211 | 63       | 118,6 - 122,6 |
| 125     | 60   | 65     | 1205+1208+1211 | 58       | 123,6 - 127,6 |
| 130     | 50   | 80     | 1204+1210+1211 | 73       | 128,6 - 132,6 |
| 130     | 60   | 70     | 1205+1209+1211 | 63       | 128,6 - 132,6 |
| 140     | 60   | 80     | 1205+1210+1211 | 73       | 138,6 - 142,6 |
| 145     | 60   | 80     | 1205+1223+1211 | 78       | 143,6 - 147,6 |

\*Permite combinación con lateral fijo STD en lado fijo, rango mínimo +0,7 / expansión 1,5 cm, ver pag. 156

\*Permite unión con lateral fijo STD en lado puerta usando ref. 1222, rango mínimo +1,8 cm / ajuste 2,5 cm, ver pag. 156

| Ref. | Descripción  |
|------|--|
| 0218 | perfil compensación lado fijo +3 cm                      |
| 0029 | perfil compensación lado fijo +6 cm                      |
| 1215 | perfil puerta (reduce hasta 1 cm el rango), ver pag. 199 |
| 1221 | juego gomas imán expansión +1,2 cm, ver pag. 199         |
| 1222 | perfil expansor puerta +2,5 cm, ver pag. 199             |
| 1213 | juego gomas apertura IN-OUT 180°                         |
| 0005 | Botella tratamiento antical, más información pag. 199    |

**OTRAS OPCIONES DE BRAZOS EN PAG. 184**

# open fijo + puerta abatible + fijo



## COMBI F

| FIJOS   | Ref.                 | Rango   | PUERTAS   | Ref. | Medida |
|---------|----------------------|---------|-----------|------|--------|
| FIJO 20 | 1200                 | 17,5/20 | PUERTA 40 | 1216 | 40     |
| FIJO 25 | 1201                 | 22,5/25 | PUERTA 45 | 1217 | 45     |
| FIJO 30 | 1202                 | 27,5/30 | PUERTA 50 | 1207 | 50     |
| FIJO 40 | 1203                 | 37,5/40 | PUERTA 55 | 1218 | 55     |
| FIJO 50 | 1204                 | 47,5/50 | PUERTA 60 | 1219 | 60     |
| FIJO 60 | 1205                 | 57,5/60 | PUERTA 65 | 1208 | 65     |
|         | (ajuste 2,5x2 = 5cm) |         | PUERTA 70 | 1209 | 70     |
|         |                      |         | PUERTA 75 | 1220 | 75     |
|         |                      |         | PUERTA 80 | 1210 | 80     |
|         |                      |         | PUERTA 85 | 1223 | 85     |

\*Paneles fijos a medida pag. 196



Ejemplo combinando 1200+1207+1200= 17,5+50+17,5 / + ajuste de 5 cm= 85-90.  
sume rango mínimo de los fijos con rango mínimo de las puertas / 5 cm de ajuste

## COMBI F Combinación puertas 50, 65, 70 y 80

| Medidas (F+P+F) | Referencia     | Ap. | Rango     |
|-----------------|----------------|-----|-----------|
| 90 (20+50+20)   | 1200+1207+1200 | 43  | 85 - 90   |
| 95 (20+50+25)   | 1200+1207+1201 | 43  | 90 - 95   |
| 100 (25+50+25)  | 1201+1207+1201 | 43  | 95 - 100  |
| 100 (20+50+30)  | 1200+1207+1202 | 43  | 95 - 100  |
| 105 (25+50+30)  | 1201+1207+1202 | 43  | 100 - 105 |
| 105 (20+65+20)  | 1200+1208+1200 | 58  | 100 - 105 |
| 110 (20+65+25)  | 1200+1208+1201 | 58  | 105 - 110 |
| 110 (20+70+20)  | 1200+1209+1200 | 63  | 105 - 110 |
| 110 (30+50+30)  | 1202+1207+1202 | 43  | 105 - 110 |
| 115 (20+65+30)  | 1200+1208+1202 | 58  | 110 - 115 |
| 115 (20+70+25)  | 1200+1209+1201 | 63  | 110 - 115 |
| 120 (30+50+40)  | 1202+1207+1203 | 43  | 115 - 120 |
| 120 (25+65+30)  | 1201+1208+1202 | 58  | 115 - 120 |
| 120 (20+70+30)  | 1200+1209+1202 | 63  | 115 - 120 |
| 120 (20+80+20)  | 1200+1210+1200 | 73  | 115 - 120 |
| 125 (20+65+40)  | 1200+1208+1203 | 58  | 120 - 125 |
| 125 (30+65+30)  | 1202+1208+1202 | 58  | 120 - 125 |
| 125 (25+70+30)  | 1201+1209+1202 | 63  | 120 - 125 |
| 125 (25+80*20)  | 1201+1210+1200 | 73  | 120 - 125 |
| 130 (25+65+40)  | 1201+1208+1203 | 58  | 125 - 130 |
| 130 (20+70+40)  | 1200+1209+1203 | 63  | 125 - 130 |
| 130 (30+70+30)  | 1202+1209+1202 | 63  | 125 - 130 |
| 130 (20+80+30)  | 1200+1210+1202 | 73  | 125 - 130 |
| 130 (20+50+60)  | 1200+1207+1205 | 43  | 125 - 130 |
| 135 (20+65+50)  | 1200+1208+1204 | 58  | 131 - 135 |
| 135 (30+65+40)  | 1202+1208+1203 | 58  | 131 - 135 |
| 135 (25+70+40)  | 1201+1209+1203 | 63  | 131 - 135 |
| 135 (25+80+30)  | 1201+1210+1202 | 73  | 131 - 135 |
| 135 (25+50+60)  | 1201+1207+1205 | 43  | 131 - 135 |
| 140 (25+65+50)  | 1201+1208+1204 | 58  | 135 - 140 |
| 140 (20+70+50)  | 1200+1209+1204 | 63  | 135 - 140 |
| 140 (30+70+40)  | 1202+1209+1203 | 63  | 135 - 140 |
| 140 (20+80+40)  | 1200+1210+1203 | 73  | 135 - 140 |
| 140 (30+80+30)  | 1202+1210+1202 | 73  | 135 - 140 |
| 140 (30+50+60)  | 1202+1207+1205 | 43  | 135 - 140 |
| 145 (30+65+50)  | 1202+1208+1204 | 58  | 140 - 145 |
| 145 (40+65+40)  | 1203+1208+1203 | 58  | 140 - 145 |

## COMBI F Combinación puertas 50, 65, 70 y 80

| Medidas (F+P+F) | Referencia     | Ap. | Rango     |
|-----------------|----------------|-----|-----------|
| 145 (25+70+50)  | 1201+1209+1204 | 63  | 140 - 145 |
| 145 (25+80+40)  | 1201+1210+1203 | 73  | 140 - 145 |
| 145 (20+65+60)  | 1200+1208+1205 | 58  | 140 - 145 |
| 150 (40+50+60)  | 1203+1207+1205 | 43  | 145 - 150 |
| 150 (25+65+60)  | 1201+1208+1205 | 58  | 145 - 150 |
| 150 (20+70+60)  | 1200+1209+1205 | 63  | 145 - 150 |
| 150 (30+70+50)  | 1202+1209+1204 | 63  | 145 - 150 |
| 150 (40+70+40)  | 1203+1209+1203 | 63  | 145 - 150 |
| 150 (30+80+40)  | 1202+1210+1203 | 73  | 145 - 150 |
| 150 (20+80+50)  | 1200+1210+1204 | 73  | 145 - 150 |
| 155 (30+65+60)  | 1202+1208+1205 | 58  | 150 - 155 |
| 155 (25+70+60)  | 1201+1209+1205 | 63  | 150 - 155 |
| 155 (40+65+50)  | 1203+1208+1204 | 58  | 150 - 155 |
| 155 (25+80+50)  | 1201+1210+1204 | 73  | 150 - 155 |
| 160 (50+50+60)  | 1204+1207+1205 | 43  | 155 - 160 |
| 160 (30+70+60)  | 1202+1209+1205 | 63  | 155 - 160 |
| 160 (40+70+50)  | 1203+1209+1204 | 63  | 155 - 160 |
| 160 (30+80+50)  | 1202+1210+1204 | 73  | 155 - 160 |
| 160 (20+80+60)  | 1200+1210+1205 | 73  | 155 - 160 |
| 160 (40+80+40)  | 1203+1210+1203 | 73  | 155 - 160 |
| 165 (40+65+60)  | 1203+1208+1205 | 58  | 160 - 165 |
| 165 (50+65+50)  | 1204+1208+1204 | 58  | 160 - 165 |
| 165 (25+80+60)  | 1201+1210+1205 | 73  | 160 - 165 |
| 170 (60+50+60)  | 1205+1207+1205 | 43  | 165 - 170 |
| 170 (40+70+60)  | 1203+1209+1205 | 63  | 165 - 170 |
| 170 (50+70+50)  | 1204+1209+1204 | 63  | 165 - 170 |
| 170 (30+80+60)  | 1202+1210+1205 | 73  | 165 - 170 |
| 170 (40+80+50)  | 1203+1210+1204 | 73  | 165 - 170 |
| 175 (50+65+60)  | 1204+1208+1205 | 58  | 170 - 175 |
| 180 (50+70+60)  | 1204+1209+1205 | 63  | 175 - 180 |
| 180 (40+80+60)  | 1203+1210+1205 | 73  | 175 - 180 |
| 180 (50+80+50)  | 1204+1210+1204 | 73  | 175 - 180 |
| 185 (60+65+60)  | 1205+1208+1205 | 58  | 180 - 185 |
| 190 (60+70+60)  | 1205+1209+1205 | 63  | 185 - 190 |
| 190 (50+80+60)  | 1204+1210+1205 | 73  | 185 - 190 |
| 200 (60+80+60)  | 1205+1210+1205 | 73  | 195 - 200 |

\*Permite unión con lateral fijo STD en ambos lados (rango mínimo +0,7 cm / ajuste 2,5 cm), ver pag. 156

| Ref. | Descripción   |
|------|---|
| 0218 | perfil compensación lado fijo +3 cm                         |
| 0029 | perfil compensación lado fijo +6 cm                         |
| 1221 | juego gomas imán expansión +1,2 cm, ver pag. 199            |
| 1213 | juego gomas apertura IN-OUT 180°                            |
| 0005 | Botella tratamiento anticorrosión, más información pag. 199 |

**OTRAS OPCIONES DE BRAZOS EN PAG. 184**

# open fijo + 2 puertas abatibles + fijo



## COMBI G

| FIJOS   | Ref.                 | Rango   | PUERTAS         | Ref. | Medida |
|---------|----------------------|---------|-----------------|------|--------|
| FIJO 20 | 1200                 | 17,5/20 | DOBLE PUERTA 40 | 1206 | 76,2   |
| FIJO 25 | 1201                 | 22,5/25 | PUERTA 40       | 1216 | 38,1   |
| FIJO 30 | 1202                 | 27,5/30 | PUERTA 45       | 1217 | 43,1   |
| FIJO 40 | 1203                 | 37,5/40 | PUERTA 50       | 1207 | 48,1   |
| FIJO 50 | 1204                 | 47,5/50 | PUERTA 55       | 1218 | 53,1   |
| FIJO 60 | 1205                 | 57,5/60 | PUERTA 60       | 1219 | 58,1   |
|         | (ajuste 2,5x2 = 5cm) |         | PUERTA 65       | 1208 | 63,1   |
|         |                      |         | PUERTA 70       | 1209 | 68,1   |
|         |                      |         | PUERTA 75       | 1220 | 73,1   |
|         |                      |         | PUERTA 80       | 1210 | 78,1   |
|         |                      |         | PUERTA 85       | 1223 | 83,1   |

\*Paneles fijos a medida pag. 196

Ejemplo combinando 1200+1207+1207+1200= 17,5+48,1+48,1+17,5 / + ajuste 5 cm= 131,2-136,2  
 Suma rango mínimo de los fijos más medida de puerta / +5 cm de ajuste  
 La apertura será igual a la suma de las 2 puertas restándole 14 cm

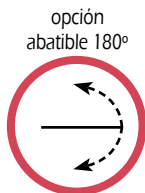
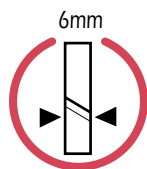
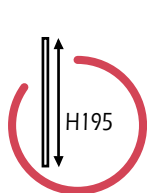

## COMBI G

Combinación con puertas 50, 65, 70 y 80

| Medidas (F+P+P+F) | Referencia       | Rango         |
|-------------------|------------------|---------------|
| 115 (20+40+40+20) | 1200x2+1206      | 111,2 - 116,2 |
| 120 (20+40+40+25) | 1200+1201+1206   | 116,2 - 121,2 |
| 125 (20+40+40+30) | 1200+1202+1206   | 121,2 - 126,2 |
| 125 (25+40+40+25) | 1201x2+1206      | 121,2 - 126,2 |
| 130 (25+40+40+30) | 1201+1202+1206   | 126,2 - 131,2 |
| 135 (20+50+50+20) | 1200x2+1207x2    | 131,2 - 136,2 |
| 135 (30+40+40+30) | 1202x2+1206      | 131,2 - 136,2 |
| 140 (25+40+40+40) | 1201+1203+1206   | 136,2 - 141,2 |
| 140 (20+50+50+25) | 1200+1201+1207x2 | 136,2 - 141,2 |
| 145 (20+50+50+30) | 1200+1202+1207x2 | 141,2 - 146,2 |
| 145 (30+40+40+40) | 1202+1203+1206   | 141,2 - 146,2 |
| 150 (25+50+50+30) | 1201+1202+1207x2 | 146,2 - 151,2 |
| 150 (25+40+40+50) | 1201+1204+1206   | 146,2 - 151,2 |
| 155 (20+50+50+40) | 1200+1203+1207x2 | 151,2 - 156,2 |
| 155 (30+50+50+30) | 1202x2+1207x2    | 151,2 - 156,2 |
| 155 (40+40+40+40) | 1203x2+1206      | 151,2 - 156,2 |
| 155 (20+40+40+60) | 1200+1205+1206   | 151,2 - 156,2 |
| 160 (25+40+40+60) | 1201+1205+1206   | 156,2 - 161,2 |
| 160 (25+50+50+40) | 1201+1203+1207x2 | 156,2 - 161,2 |
| 165 (30+40+40+60) | 1202+1205+1206   | 161,2 - 166,2 |
| 165 (30+50+50+40) | 1202+1203+1207x2 | 161,2 - 166,2 |
| 165 (20+65+65+20) | 1200x2+1208x2    | 161,2 - 166,2 |
| 165 (40+40+40+50) | 1203+1204+1206   | 161,2 - 166,2 |
| 170 (20+65+65+25) | 1200+1201+1208x2 | 166,2 - 171,2 |
| 175 (40+40+40+60) | 1203+1205+1206   | 171,2 - 176,2 |
| 175 (30+50+50+50) | 1202+1204+1207x2 | 171,2 - 176,2 |
| 175 (40+50+50+40) | 1203x2+1207x2    | 171,2 - 176,2 |
| 175 (20+50+50+60) | 1200+1205+1207x2 | 171,2 - 176,2 |
| 175 (20+65+65+30) | 1200+1202+1208x2 | 171,2 - 176,2 |
| 175 (20+70+70+20) | 1200x2+1209x2    | 171,2 - 176,2 |

## COMBI G

Combinación con puertas 50, 65, 70 y 80

| Medidas (F+P+P+F) | Referencia       | Rango         |
|-------------------|------------------|---------------|
| 175 (50+40+40+50) | 1204x2+1206      | 171,2 - 176,2 |
| 180 (25+50+50+60) | 1201+1205+1207x2 | 176,2 - 181,2 |
| 180 (25+65+65+30) | 1201+1202+1208x2 | 176,2 - 181,2 |
| 180 (20+70+70+25) | 1200+1201+1209x2 | 176,2 - 181,2 |
| 185 (50+40+40+60) | 1204+1205+1206   | 181,2 - 186,2 |
| 185 (40+50+50+50) | 1203+1204+1207x2 | 181,2 - 186,2 |
| 185 (30+50+50+60) | 1202+1205+1207x2 | 181,2 - 186,2 |
| 185 (30+65+65+30) | 1202x2+1208x2    | 181,2 - 186,2 |
| 185 (25+70+70+25) | 1201x2+1209x2    | 181,2 - 186,2 |
| 185 (20+70+70+30) | 1200+1202+1209x2 | 181,2 - 186,2 |
| 190 (25+65+65+40) | 1201+1203+1208x2 | 186,2 - 191,2 |
| 190 (25+70+70+30) | 1201+1202+1209x2 | 186,2 - 191,2 |
| 195 (60+40+40+60) | 1205x2+1206      | 191,2 - 196,2 |
| 195 (50+50+50+50) | 1204x2+1207x2    | 191,2 - 196,2 |
| 195 (40+50+50+60) | 1203+1205+1207x2 | 191,2 - 196,2 |
| 195 (20+65+65+50) | 1200+1204+1208x2 | 191,2 - 196,2 |
| 195 (30+65+65+40) | 1202+1203+1208x2 | 191,2 - 196,2 |
| 195 (30+70+70+30) | 1202x2+1209x2    | 191,2 - 196,2 |
| 195 (20+70+70+40) | 1200+1203+1209x2 | 191,2 - 196,2 |
| 195 (20+80+80+20) | 1200x2+1210x2    | 191,2 - 196,2 |
| 200 (25+65+65+50) | 1201+1204+1208x2 | 196,2 - 201,2 |
| 200 (25+70+70+40) | 1201+1203+1209x2 | 196,2 - 201,2 |
| 200 (25+80+80+20) | 1201+1200+1210x2 | 196,2 - 201,2 |
| 205 (20+65+65+60) | 1200+1205+1208x2 | 201,2 - 206,2 |
| 205 (40+65+65+40) | 1203x2+1208x2    | 201,2 - 206,2 |
| 205 (30+65+65+50) | 1202+1204+1208x2 | 201,2 - 206,2 |
| 205 (30+70+70+40) | 1202+1203+1209x2 | 201,2 - 206,2 |
| 205 (20+70+70+50) | 1200+1204+1209x2 | 201,2 - 206,2 |
| 205 (50+50+50+60) | 1204+1205+1207x2 | 201,2 - 206,2 |
| 205 (20+80+80+30) | 1200+1202+1210x2 | 201,2 - 206,2 |

\*Permite unión con lateral fijo STD en ambos lados (rango mínimo +0,7 cm / ajuste 2,5 cm), ver pag. 156

| Ref. | Descripción   |
|------|---|
| 0218 | perfil compensación lado fijo +3 cm                         |
| 0029 | perfil compensación lado fijo +6 cm                         |
| 1221 | juego gomas imán expansión +1,2 cm, ver pag. 199            |
| 0005 | Botella tratamiento anticorrosión, más información pag. 199 |

**OTRAS OPCIONES DE BRAZOS EN PAG. 184**

MÁS COMBINACIONES EN PÁGINA SIGUIENTE

# open fijo + 2 puertas abatibles + fijo



## COMBI G

| FIJOS   | Ref.                 | Rango   | PUERTAS         | Ref. | Medida |
|---------|----------------------|---------|-----------------|------|--------|
| FIJO 20 | 1200                 | 17,5/20 | DOBLE PUERTA 40 | 1206 | 76,2   |
| FIJO 25 | 1201                 | 22,5/25 | PUERTA 40       | 1216 | 38,1   |
| FIJO 30 | 1202                 | 27,5/30 | PUERTA 45       | 1217 | 43,1   |
| FIJO 40 | 1203                 | 37,5/40 | PUERTA 50       | 1207 | 48,1   |
| FIJO 50 | 1204                 | 47,5/50 | PUERTA 55       | 1218 | 53,1   |
| FIJO 60 | 1205                 | 57,5/60 | PUERTA 60       | 1219 | 58,1   |
|         | (ajuste 2,5x2 = 5cm) |         | PUERTA 65       | 1208 | 63,1   |
|         |                      |         | PUERTA 70       | 1209 | 68,1   |
|         |                      |         | PUERTA 75       | 1220 | 73,1   |
|         |                      |         | PUERTA 80       | 1210 | 78,1   |
|         |                      |         | PUERTA 85       | 1223 | 83,1   |

\*Paneles fijos a medida pag. 196

Ejemplo combinando 1200+1207+1207+1200= 17,5+48,1+48,1+17,5 / + ajuste 5 cm= 131,2-136,2. Puntos 109+198+198+109= 614  
 Suma rango mínimo de los fijos más medida de la puerta / +5 cm de ajuste  
 La apertura será igual a la suma de las 2 puertas restándole 14 cm



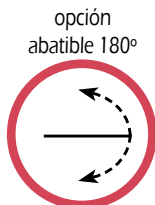
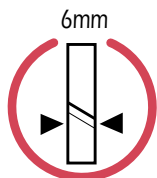
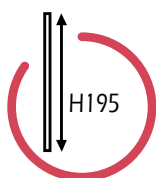

## COMBI G

Combinación con puertas 50, 65, 70 y 80

| Medidas (F+P+P+F) | Referencia       | Rango         |
|-------------------|------------------|---------------|
| 210 (25+65+65+60) | 1201+1205+1208x2 | 206,2 - 211,2 |
| 210 (25+70+70+50) | 1201+1204+1209x2 | 206,2 - 211,2 |
| 210 (25+80+80+30) | 1201+1202+1210x2 | 206,2 - 211,2 |
| 215 (30+65+65+60) | 1202+1205+1208x2 | 211,2 - 216,2 |
| 215 (40+65+65+50) | 1203+1204+1208x2 | 211,2 - 216,2 |
| 215 (20+70+70+60) | 1200+1205+1209x2 | 211,2 - 216,2 |
| 215 (30+70+70+50) | 1202+1204+1209x2 | 211,2 - 216,2 |
| 215 (40+70+70+40) | 1203x2+1209x2    | 211,2 - 216,2 |
| 215 (30+80+80+30) | 1202x2+1210x2    | 211,2 - 216,2 |
| 215 (20+80+80+40) | 1200+1203+1210x2 | 211,2 - 216,2 |
| 215 (25+70+70+60) | 1201+1205+1209x2 | 216,2 - 221,2 |
| 215 (60+50+50+60) | 1205x2+1207x2    | 211,2 - 216,2 |
| 220 (25+80+80+40) | 1201+1203+1210x2 | 216,2 - 221,2 |
| 225 (50+65+65+50) | 1204x2+1208x2    | 221,2 - 226,2 |
| 225 (40+65+65+60) | 1203+1205+1208x2 | 221,2 - 226,2 |
| 225 (30+70+70+60) | 1202+1205+1209x2 | 221,2 - 226,2 |
| 225 (40+70+70+50) | 1203+1204+1209x2 | 221,2 - 226,2 |
| 225 (20+80+80+50) | 1200+1204+1210x2 | 221,2 - 226,2 |

\*Permite uso perfil compensación

\*Permite unión con lateral fijo STD en ambos lados (rango mínimo +0,7 cm / ajuste 2,5 cm), ver pag. 156

| Ref. | Descripción   |
|------|---|
| 0218 | perfil compensación lado fijo +3 cm                         |
| 0029 | perfil compensación lado fijo +6 cm                         |
| 1221 | juego gomas imán expansión +1,2 cm, ver pag. 199            |
| 0005 | Botella tratamiento anticorrosión, más información pag. 199 |

## COMBI G

Combinación con puertas 50, 65, 70 y 80

| Medidas (F+P+P+F) | Referencia       | Rango         |
|-------------------|------------------|---------------|
| 225 (30+80+80+40) | 1202+1203+1210x2 | 221,2 - 226,2 |
| 230 (25+80+80+50) | 1201+1204+1210x2 | 226,2 - 231,2 |
| 235 (50+65+65+60) | 1204+1205+1208x2 | 231,2 - 236,2 |
| 235 (40+70+70+60) | 1203+1205+1209x2 | 231,2 - 236,2 |
| 235 (50+70+70+50) | 1204x2+1209x2    | 231,2 - 236,2 |
| 235 (20+80+80+60) | 1200+1205+1210x2 | 231,2 - 236,2 |
| 235 (40+80+80+40) | 1203x2+1210x2    | 231,2 - 236,2 |
| 240 (25+80+80+60) | 1201+1205+1210x2 | 236,2 - 241,2 |
| 245 (60+65+65+60) | 1205x2+1208x2    | 241,2 - 246,2 |
| 245 (50+70+70+60) | 1204+1205+1209x2 | 241,2 - 246,2 |
| 245 (30+80+80+60) | 1202+1205+1210x2 | 241,2 - 246,2 |
| 245 (40+80+80+50) | 1203+1204+1210x2 | 241,2 - 246,2 |
| 255 (60+70+70+60) | 1205x2+1209x2    | 251,2 - 256,2 |
| 255 (40+80+80+60) | 1203+1205+1210x2 | 251,2 - 256,2 |
| 255 (50+80+80+50) | 1204x2+1210x2    | 251,2 - 256,2 |
| 265 (50+80+80+60) | 1204+1205+1210x2 | 261,2 - 266,2 |
| 275 (60+80+80+60) | 1205x2+1210x2    | 271,2 - 276,2 |

**OTRAS OPCIONES DE BRAZOS EN PAG. 184**

# open angular 2 puertas abatibles + 2 fijos



## COMBI H

| FIJOS   | Ref.         | Rango   | PUERTAS         | Ref. | Medida |
|---------|--------------|---------|-----------------|------|--------|
| FIJO 20 | 1200         | 17,5/20 | DOBLE PUERTA 40 | 1206 | 39,5x2 |
| FIJO 25 | 1201         | 22,5/25 | PUERTA 40       | 1216 | 39,5   |
| FIJO 30 | 1202         | 27,5/30 | PUERTA 45       | 1217 | 44,5   |
| FIJO 40 | 1203         | 37,5/40 | PUERTA 50       | 1207 | 49,5   |
| FIJO 50 | 1204         | 47,5/50 | PUERTA 55       | 1218 | 54,5   |
| FIJO 60 | 1205         | 57,5/60 | PUERTA 60       | 1219 | 59,5   |
|         | (ajuste 2,5) |         | PUERTA 65       | 1208 | 64,5   |
|         |              |         | PUERTA 70       | 1209 | 69,5   |
|         |              |         | PUERTA 75       | 1220 | 74,5   |
|         |              |         | PUERTA 80       | 1210 | 79,5   |
|         |              |         | PUERTA 85       | 1223 | 84,5   |

\*Paneles fijos a medida pag. 196

Ejemplo combinando 1200+1207= 17.5+49,5 / + ajuste 2,5 cm= 67-69,5  
 suma rango mínimo de los fijos con medida de las puertas / +2,5 cm de ajuste

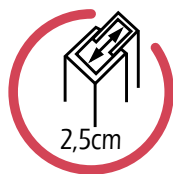
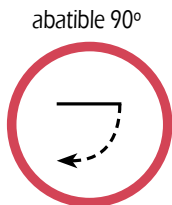
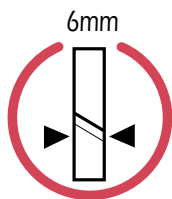
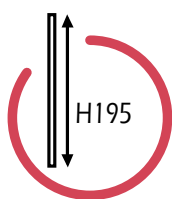

## COMBI H

Combinación con puertas 50, 65, 70 y 80

| Medidas (F+P+P+F)    | Referencia          | Rango               |
|----------------------|---------------------|---------------------|
| 70x70(30+40+40+30)   | 1202x2+1206         | 67-69,5             |
| 70x70(20+50+50+20)   | 1200x2+1207x2       | 67-69,5             |
| 75x75(25+50+50+25)   | 1201x2+1207x2       | 72-74,5             |
| 80x80(40+40+40+40)   | 1203x2+1206         | 77-79,5             |
| 80x80(30+50+50+30)   | 1202x2+1207x2       | 77-79,5             |
| 85x85(20+65+65+20)   | 1200x2+1208x2       | 82-85,5             |
| 90x90(50+40+40+50)   | 1204x2+1206         | 87-89,5             |
| 90x90(40+50+50+40)   | 1203x2+1207x2       | 87-89,5             |
| 90x90(25+65+65+25)   | 1201x2+1208x2       | 87-89,5             |
| 90x90(20+70+70+20)   | 1200x2+1209x2       | 87-89,5             |
| 95x95(30+65+65+30)   | 1202x2+1208x2       | 92-94,5             |
| 100x100(60+40+40+60) | 1205x2+1206         | 97-99,5             |
| 100x100(30+70+70+30) | 1202x2+1209x2       | 97-99,5             |
| 100x100(50+50+50+50) | 1204x2+1207x2       | 97-99,5             |
| 90x70(50+40+40+30)   | 1204+1202+1206      | 87-89,5 / 67-69,5   |
| 90x70(40+50+50+20)   | 1203+1200+1207x2    | 87-89,5 / 67-69,5   |
| 90x70(25+65+50+20)   | 1201+1208+1200+1207 | 87-89,5 / 67-69,5   |
| 90x70(20+70+50+20)   | 1200x2+1209+1207    | 87-89,5 / 67-69,5   |
| 95x70(30+65+50+20)   | 1202+1208+1200+1207 | 92-94,5 / 67-69,5   |
| 95x70(25+70+50+20)   | 1201+1209+1200+1207 | 92-94,5 / 67-69,5   |
| 100x70(60+40+40+30)  | 1205+1202+1206      | 97-99,5 / 67-69,5   |
| 100x70(30+70+50+20)  | 1202+1209+1200+1207 | 97-99,5 / 67-69,5   |
| 100x70(20+80+50+20)  | 1200x2+1210+1207    | 97-99,5 / 67-69,5   |
| 105x70(40+65+50+20)  | 1203+1208+1200+1207 | 102-104,5 / 67-69,5 |
| 105x70(25+80+50+20)  | 1201+1210+1200+1207 | 102-104,5 / 67-69,5 |
| 110x70(40+70+50+20)  | 1203+1209+1200+1207 | 107-109,5 / 67-69,5 |
| 110x70(30+80+50+20)  | 1202+1210+1200+1207 | 107-109,5 / 67-69,5 |
| 110x70(60+50+50+20)  | 1205+1207+1200+1207 | 107-109,5 / 67-69,5 |
| 115x70(50+65+50+20)  | 1204+1208+1200+1207 | 112-114,5 / 67-69,5 |
| 120x70(50+70+50+20)  | 1204+1209+1200+1207 | 117-119,5 / 67-69,5 |
| 120x70(40+80+50+20)  | 1203+1210+1200+1207 | 117-119,5 / 67-69,5 |

\*Permite uso perfil compensación en ambos lados

## COMBI H

Combinación con puertas 50, 65, 70 y 80

| Medidas (F+P+P+F)   | Referencia          | Rango               |
|---------------------|---------------------|---------------------|
| 125x70(60+65+50+20) | 1205+1208+1200+1207 | 122-124,5 / 67-69,5 |
| 130x70(50+80+50+20) | 1204+1210+1200+1207 | 127-129,5 / 67-69,5 |
| 130x70(60+70+50+20) | 1205+1209+1200+1207 | 127-129,5 / 67-69,5 |
| 140x70(60+80+50+20) | 1205+1210+1200+1207 | 137-139,5 / 67-69,5 |
| 90x80(50+40+40+40)  | 1204+1203+1206      | 87-89,5 / 77-79,5   |
| 90x80(40+50+50+30)  | 1203+1202+1207x2    | 87-89,5 / 77-79,5   |
| 90x80(25+65+50+30)  | 1201+1208+1202+1207 | 87-89,5 / 77-79,5   |
| 90x80(20+70+50+30)  | 1200+1209+1207+1202 | 87-89,5 / 77-79,5   |
| 95x80(30+65+50+30)  | 1202+1208+1202+1207 | 92-94,5 / 77-79,5   |
| 95x80(25+70+50+30)  | 1201+1209+1202+1207 | 92-94,5 / 77-79,5   |
| 100x80(60+40+40+40) | 1205+1203+1206      | 97-99,5 / 77-79,5   |
| 100x80(30+70+50+30) | 1202+1209+1202+1207 | 97-99,5 / 77-79,5   |
| 100x80(20+80+50+30) | 1210+1200+1202+1207 | 97-99,5 / 77-79,5   |
| 105x80(40+65+50+30) | 1203+1208+1202+1207 | 102-104,5 / 77-79,5 |
| 105x80(25+80+50+30) | 1201+1210+1202+1207 | 102-104,5 / 77-79,5 |
| 110x80(60+50+50+30) | 1205+1207+1202+1207 | 107-109,5 / 77-79,5 |
| 110x80(40+70+50+30) | 1203+1209+1202+1207 | 107-109,5 / 77-79,5 |
| 110x80(30+80+50+30) | 1202x2+1210+1207    | 107-109,5 / 77-79,5 |
| 115x80(50+65+50+30) | 1204+1208+1202+1207 | 112-114,5 / 77-79,5 |
| 120x80(50+70+50+30) | 1204+1209+1202+1207 | 117-119,5 / 77-79,5 |
| 120x80(40+80+50+30) | 1203+1210+1202+1207 | 117-119,5 / 77-79,5 |
| 125x80(60+65+50+30) | 1205+1208+1202+1207 | 122-124,5 / 77-79,5 |
| 130x80(50+80+50+30) | 1204+1210+1202+1207 | 127-129,5 / 77-79,5 |
| 130x80(60+70+50+30) | 1205+1209+1202+1207 | 127-129,5 / 77-79,5 |
| 140x80(60+80+50+30) | 1205+1210+1202+1207 | 137-139,5 / 77-79,5 |
| 95x90(30+65+50+40)  | 1202+1208+1203+1207 | 92-94,5 / 87-89,5   |
| 95x90(25+70+50+40)  | 1201+1209+1203+1207 | 92-94,5 / 87-89,5   |
| 95x90(30+65+65+25)  | 1202+1201+1208x2    | 92-94,5 / 87-89,5   |
| 95x90(25+70+65+25)  | 1201+1209+1201+1208 | 92-94,5 / 87-89,5   |
| 95x90(30+65+70+20)  | 1202+1208+1200+1209 | 92-94,5 / 87-89,5   |
| 95x90(25+70+70+20)  | 1201+1200+1209x2    | 92-94,5 / 87-89,5   |

ABATIBLES

Ref.

Descripción

0218

perfil compensación lado fijo +3 cm

0029

perfil compensación lado fijo +6 cm

0005

Botella tratamiento antical, más información pag. 199

OTRAS OPCIONES DE BRAZOS EN PAG. 184

MÁS COMBINACIONES EN PÁGINA SIGUIENTE

# open angular 2 puertas abatibles + 2 fijos



## COMBI H

| FIJOS   | Ref.         | Rango   | PUERTAS         | Ref. | Medida |
|---------|--------------|---------|-----------------|------|--------|
| FIJO 20 | 1200         | 17,5/20 | DOBLE PUERTA 40 | 1206 | 39,5x2 |
| FIJO 25 | 1201         | 22,5/25 | PUERTA 40       | 1216 | 39,5   |
| FIJO 30 | 1202         | 27,5/30 | PUERTA 45       | 1217 | 44,5   |
| FIJO 40 | 1203         | 37,5/40 | PUERTA 50       | 1207 | 49,5   |
| FIJO 50 | 1204         | 47,5/50 | PUERTA 55       | 1218 | 54,5   |
| FIJO 60 | 1205         | 57,5/60 | PUERTA 60       | 1219 | 59,5   |
|         | (ajuste 2,5) |         | PUERTA 65       | 1208 | 64,5   |
|         |              |         | PUERTA 70       | 1209 | 69,5   |
|         |              |         | PUERTA 75       | 1220 | 74,5   |
|         |              |         | PUERTA 80       | 1210 | 79,5   |
|         |              |         | PUERTA 85       | 1223 | 84,5   |

\*Paneles fijos a medida pag. 196

Ejemplo combinando 1200+1207= 17.5+49,5 / + ajuste 2,5 cm= 67-69,5.  
 suma rango mínimo de los fijos con medida de las puertas / +2,5 cm de ajuste

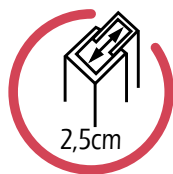
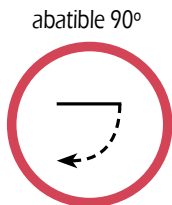
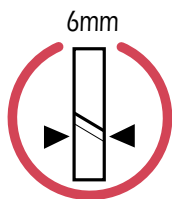
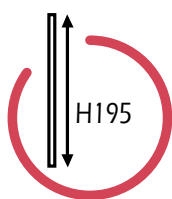

## COMBI H

Combinación con puertas 50, 65, 70 y 80

| Medidas (F+P+P+F)   | Referencia          | Rango               |
|---------------------|---------------------|---------------------|
| 100x90(60+40+40+50) | 1205+1204+1206      | 97-99,5 / 87-89,5   |
| 100x90(30+70+50+40) | 1202+1209+1203+1207 | 97-99,5 / 87-89,5   |
| 100x90(20+80+50+40) | 1200+1210+1203+1207 | 97-99,5 / 87-89,5   |
| 100x90(30+70+65+25) | 1202+1209+1201+1208 | 97-99,5 / 87-89,5   |
| 100x90(20+80+65+25) | 1200+1210+1201+1208 | 97-99,5 / 87-89,5   |
| 100x90(30+70+70+20) | 1202+1200+1209x2    | 97-99,5 / 87-89,5   |
| 100x90(20+80+70+20) | 1200x2+1210+1209    | 97-99,5 / 87-89,5   |
| 105x90(40+65+50+40) | 1203x2+1208+1207    | 102-104,5 / 87-89,5 |
| 105x90(25+80+50+40) | 1201+1210+1203+1207 | 102-104,5 / 87-89,5 |
| 105x90(40+65+65+25) | 1203+1201+1208x2    | 102-104,5 / 87-89,5 |
| 105x90(25+80+65+25) | 1201x2+1210+1208    | 102-104,5 / 87-89,5 |
| 105x90(40+65+70+20) | 1203+1208+1200+1209 | 102-104,5 / 87-89,5 |
| 105x90(25+80+70+20) | 1201+1210+1200+1209 | 102-104,5 / 87-89,5 |
| 110x90(60+50+50+40) | 1205+1203+1207x2    | 107-109,5 / 87-89,5 |
| 110x90(40+70+50+40) | 1203x2+1209+1207    | 107-109,5 / 87-89,5 |
| 110x90(30+80+50+40) | 1202+1210+1203+1207 | 107-109,5 / 87-89,5 |
| 110x90(60+50+65+25) | 1205+1207+1201+1208 | 107-109,5 / 87-89,5 |
| 110x90(40+70+65+25) | 1203+1209+1201+1208 | 107-109,5 / 87-89,5 |
| 110x90(30+80+65+25) | 1202+1210+1201+1208 | 107-109,5 / 87-89,5 |
| 110x90(60+50+70+20) | 1205+1207+1200+1209 | 107-109,5 / 87-89,5 |
| 110x90(40+70+70+20) | 1203+1200+1209x2    | 107-109,5 / 87-89,5 |
| 110x90(30+80+70+20) | 1202+1210+1200+1209 | 107-109,5 / 87-89,5 |

\*Permite uso perfil compensación en ambos lados

## COMBI H

Combinación con puertas 50, 65, 70 y 80

| Medidas (F+P+P+F)   | Referencia          | Rango               |
|---------------------|---------------------|---------------------|
| 115x90(50+65+50+40) | 1204+1208+1203+1207 | 112-114,5 / 87-89,5 |
| 115x90(50+65+65+25) | 1204+1201+1208x2    | 112-114,5 / 87-89,5 |
| 115x90(50+65+70+20) | 1204+1208+1200+1209 | 112-114,5 / 87-89,5 |
| 120x90(50+70+50+40) | 1204+1209+1203+1207 | 117-119,5 / 87-89,5 |
| 120x90(40+80+50+40) | 1203x2+1210+1207    | 117-119,5 / 87-89,5 |
| 120x90(50+70+65+25) | 1204+1209+1201+1208 | 117-119,5 / 87-89,5 |
| 120x90(40+80+65+25) | 1203+1210+1201+1208 | 117-119,5 / 87-89,5 |
| 120x90(50+70+70+20) | 1204+1200+1209x2    | 117-119,5 / 87-89,5 |
| 120x90(40+80+70+20) | 1203+1210+1200+1209 | 117-119,5 / 87-89,5 |
| 125x90(60+65+50+40) | 1205+1208+1203+1207 | 122-124,5 / 87-89,5 |
| 125x90(60+65+65+25) | 1205+1201+1208x2    | 122-124,5 / 87-89,5 |
| 125x90(60+65+70+20) | 1205+1208+1200+1209 | 122-124,5 / 87-89,5 |
| 130x90(60+70+50+40) | 1205+1209+1203+1207 | 127-129,5 / 87-89,5 |
| 130x90(50+80+50+40) | 1204+1210+1203+1207 | 127-129,5 / 87-89,5 |
| 130x90(60+70+65+25) | 1205+1209+1201+1208 | 127-129,5 / 87-89,5 |
| 130x90(50+80+65+25) | 1204+1210+1201+1208 | 127-129,5 / 87-89,5 |
| 130x90(60+70+70+20) | 1205+1200+1209x2    | 127-129,5 / 87-89,5 |
| 130x90(50+80+70+20) | 1204+1210+1200+1209 | 127-129,5 / 87-89,5 |
| 140x90(60+80+50+40) | 1205+1210+1203+1207 | 137-139,5 / 87-89,5 |
| 140x90(60+80+65+25) | 1205+1210+1201+1208 | 137-139,5 / 87-89,5 |
| 140x90(60+80+70+20) | 1205+1210+1200+1209 | 137-139,5 / 87-89,5 |

| Ref.        | Descripción   |
|-------------|---|
| <b>0218</b> | perfil compensación lado fijo +3 cm                   |
| <b>0029</b> | perfil compensación lado fijo +6 cm                   |
| <b>0005</b> | Botella tratamiento antical, más información pag. 199 |

**OTRAS OPCIONES DE BRAZOS EN PAG. 184**

open 2 puertas abatibles



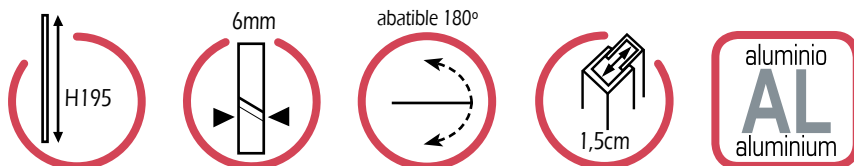

## COMBI I 2 puertas abatibles

| Medidas     | Referencias      | Apert. | Rango     |
|-------------|------------------|--------|-----------|
| 80 (40+40)  | 1206+1211X2      | 66     | 79 - 82   |
| 85 (40+45)  | 1216+1217+1211X2 | 71     | 84 - 87   |
| 90 (45+45)  | 1217X2+1211X2    | 76     | 89 - 92   |
| 95 (45+50)  | 1217+1207+1211X2 | 81     | 94 - 97   |
| 100 (50+50) | 1207x2+1211X2    | 86     | 99 - 102  |
| 105 (50+55) | 1207+1218+1211X2 | 91     | 104 - 107 |
| 110 (55+55) | 1218x2+1211x2    | 96     | 109 - 112 |
| 115 (55+60) | 1218+1219+1211x2 | 101    | 114 - 117 |
| 120 (60+60) | 1219+1219+1211x2 | 106    | 119 - 122 |
| 125 (60+65) | 1219+1208+1211x2 | 111    | 124 - 127 |
| 130 (65+65) | 1208x2+1211x2    | 116    | 129 - 132 |
| 135 (65+70) | 1208+1209+1211x2 | 121    | 134 - 137 |
| 140 (70+70) | 1209x2+1211x2    | 126    | 139 - 142 |
| 145 (70+75) | 1209+1220+1211x2 | 131    | 144 - 147 |
| 150 (75+75) | 1220x2+1211x2    | 136    | 149 - 152 |
| 155 (75+80) | 1220+1210+1211x2 | 141    | 154 - 157 |
| 160 (80+80) | 1210x2+1211x2    | 146    | 159 - 162 |
| 175 (80+85) | 1210+1223+1211x2 | 151    | 164 - 167 |
| 170 (85+85) | 1223x2+1211x2    | 156    | 169 - 172 |

\*Permite unión con lateral fijo STD con ref. 1222 (rango mínimo +1,8 / expansión 1,5), ver pag. 156

| Ref. | Descripción   |
|------|---|
| 1221 | juego gomas imán expansión +1,2 cm, ver pag. 199      |
| 1222 | perfil expansor puerta +2,5 cm, ver pag. 199          |
| 1215 | perfil puerta (reduce hasta 1 cm el rango), pag. 199  |
| 0005 | Botella tratamiento antical, más información pag. 199 |

# open 2 puertas abatibles + fijo



## COMBI J

| FIJOS                            | Ref.         | Rango   | PUERTAS         | Ref. | Medida |
|----------------------------------|--------------|---------|-----------------|------|--------|
| FIJO 20                          | 1200         | 17,5/20 | DOBLE PUERTA 40 | 1206 | 76,2   |
| FIJO 25                          | 1201         | 22,5/25 | PUERTA 40       | 1216 | 38,6   |
| FIJO 30                          | 1202         | 27,5/30 | PUERTA 45       | 1217 | 43,6   |
| FIJO 40                          | 1203         | 37,5/40 | PUERTA 50       | 1207 | 48,6   |
| FIJO 50                          | 1204         | 47,5/50 | PUERTA 55       | 1218 | 53,6   |
| FIJO 60                          | 1205         | 57,5/60 | PUERTA 60       | 1219 | 58,6   |
|                                  | (ajuste 2,5) |         | PUERTA 65       | 1208 | 63,6   |
| Perfil puerta ref. 1211          |              |         | PUERTA 70       | 1209 | 68,6   |
|                                  |              |         | PUERTA 75       | 1220 | 73,6   |
| *Paneles fijos a medida pag. 196 |              |         | PUERTA 80       | 1210 | 78,6   |
|                                  |              |         | PUERTA 85       | 1223 | 83,6   |
|                                  |              |         | (ajuste 1,5cm)  |      |        |

Ejemplo combinando 1200+1207+1207+1211= 17,5+48,6+48,6 / + ajuste de 4 cm=114,7/118,7.

sume rango mínimo de los fijos con medida de las puertas / +4 cm de ajuste

\*recuerden sumar 29 puntos del perfil de pared ref. 1211



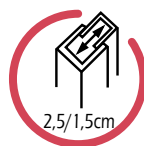
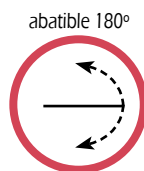
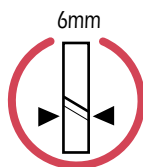
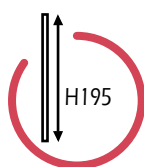

## COMBI J Frontal OPEN de 2 puertas + fijo

| Medidas (P+P+F) | Referencias         | Apertura | Rango       |
|-----------------|---------------------|----------|-------------|
| 95 (40+40+20)   | 1206+1200+1211      | 66       | 94,8/98,8   |
| 100 (40+40+25)  | 1206+1201+1211      | 66       | 99,8/103,8  |
| 105 (40+40+30)  | 1206+1202+1211      | 66       | 104,8/108,8 |
| 110 (45+45+25)  | 1217X2+1201+1211    | 76       | 109,8/113,8 |
| 115 (45+45+30)  | 1217X2+1202+1211    | 76       | 114,8/118,8 |
| 120 (50+50+25)  | 1207X2+1201+1211    | 86       | 119,8/123,8 |
| 125 (50+50+30)  | 1207X2+1202+1211    | 86       | 124,8/128,8 |
| 130 (55+55+25)  | 1218X2+1201+1211    | 96       | 129,8/133,8 |
| 135 (50+50+40)  | 1207X2+1203+1211    | 86       | 134,8/138,8 |
| 140 (60+60+25)  | 1219X2+1201+1211    | 106      | 139,8/143,8 |
| 145 (45+45+60)  | 1217X2+1205+1211    | 76       | 144,8/148,8 |
| 145 (50+50+50)  | 1207X2+1204+1211    | 86       | 144,8/148,8 |
| 150 (65+65+25)  | 1208X2+1201+1211    | 116      | 149,8/153,8 |
| 155 (55+55+50)  | 1218X2+1204+1211    | 96       | 154,8/158,8 |
| 160 (70+70+25)  | 1209X2+1201+1211    | 126      | 159,8/163,8 |
| 165 (65+65+40)  | 1208X2+1203+1211    | 116      | 164,8/168,8 |
| 170 (75+75+25)  | 1220X2+1201+1211    | 136      | 169,8/173,8 |
| 175 (75+75+30)  | 1220X2+1202+1211    | 136      | 174,8/178,8 |
| 180 (80+80+25)  | 1210X2+1201+1211    | 146      | 179,8/183,8 |
| 185 (80+80+30)  | 1210X2+1202+1211    | 146      | 184,8/188,8 |
| 190 (65+70+60)  | 1208+1209+1205+1211 | 121      | 189,8/193,8 |
| 195 (75+75+50)  | 1220X2+1204+1211    | 136      | 194,8/198,8 |
| 200 (65+80+60)  | 1208+1210+1205+1211 | 131      | 199,8/203,8 |
| 205 (80+80+50)  | 1210X2+1204+1211    | 146      | 204,8/208,8 |
| 210 (80+75+60)  | 1220+1210+1205+1211 | 141      | 209,8/213,8 |
| 215 (80+80+60)  | 1210X2+1205+1211    | 146      | 214,8/218,8 |

\*Permite combinación con lateral fijo STD en lado puerta usando ref.1222, rango mínimo +1,8 / expansión 2,5 cm, ver pag. 156

\*Permite combinación con lateral fijo STD en lado del fijo, rango mínimo +0,7 / expansión 1,5 cm, ver pag. 156

| Ref. | Descripción  |
|------|--|
| 0218 | perfil compensación lado fijo +3 cm                      |
| 0029 | perfil compensación lado fijo +6 cm                      |
| 1215 | perfil puerta (reduce hasta 1 cm el rango), ver pag. 199 |
| 1221 | juego gomas imán expansión +1,2 cm, ver pag. 199         |
| 1222 | perfil expansor puerta +2,5 cm, ver pag. 199             |
| 1213 | juego gomas apertura IN-OUT 180°                         |
| 0005 | Botella tratamiento antical, más información pag. 199    |

**OTRAS OPCIONES DE BRAZOS EN PAG. 184**

open 2 puertas angular



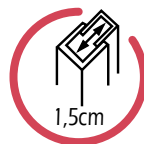
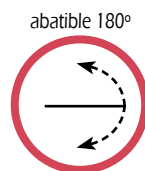
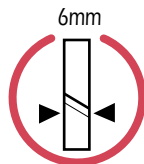
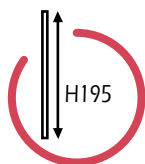

## COMBI K Frontal OPEN de 2 puertas angular

| Medidas (P+P) | Referencias        | Apertura | Rango                 |
|---------------|--------------------|----------|-----------------------|
| 40x40         | 1211x2 + 1206      | 66       | 40,4-41,9 / 40,4-41,9 |
| 40x45         | 1211x2 + 1216+1217 | 71       | 40,4-41,9 / 45,4-46,9 |
| 45x45         | 1211x2+1217x2      | 76       | 45,4-46,9 / 45,4-46,9 |
| 45x50         | 1211x2+1217+1207   | 81       | 45,4-46,9 / 50,4-51,9 |
| 45x55         | 1211x2+1217+1218   | 86       | 45,4-46,9 / 55,4-56,9 |
| 45x60         | 1211x2+1217+1219   | 91       | 45,4-46,9 / 60,4-61,9 |
| 45x65         | 1211x2+1217+1208   | 96       | 45,4-46,9 / 65,4-66,9 |
| 45x70         | 1211x2+1217+1209   | 101      | 45,4-46,9 / 70,4-71,9 |
| 45x75         | 1211x2+1217+1220   | 106      | 45,4-46,9 / 75,4-76,9 |
| 45x80         | 1211x2+1217+1210   | 111      | 45,4-46,9 / 80,4-81,9 |
| 50x50         | 1211x2 + 1207x2    | 86       | 50,4-51,9 / 50,4-51,9 |
| 50x55         | 1211x2+1207+1218   | 91       | 50,4-51,9 / 55,4-56,9 |
| 50x60         | 1211x2+1207+1219   | 96       | 50,4-51,9 / 60,4-61,9 |
| 50x65         | 1211x2+1207+1208   | 101      | 50,4-51,9 / 65,4-66,9 |
| 50x70         | 1211x2+1207+1209   | 106      | 50,4-51,9 / 70,4-71,9 |
| 50x75         | 1211x2+1207+1220   | 111      | 50,4-51,9 / 75,4-76,9 |
| 50x80         | 1211x2+1207+1210   | 116      | 50,4-51,9 / 80,4-81,9 |
| 55x55         | 1211x2+1218x2      | 96       | 55,4-56,9 / 55,4-56,9 |
| 55x60         | 1211x2+1218+1219   | 101      | 55,4-56,9 / 60,4-61,9 |
| 55x65         | 1211x2+1218+1208   | 106      | 55,4-56,9 / 65,4-66,9 |
| 55x70         | 1211x2+1218+1209   | 111      | 55,4-56,9 / 70,4-71,9 |
| 55x75         | 1211x2+1218+1220   | 116      | 55,4-56,9 / 75,4-76,9 |
| 55x80         | 1211x2+1218+1210   | 121      | 55,4-56,9 / 80,4-81,9 |
| 60x60         | 1211x2+1219x2      | 106      | 60,4-61,9 / 60,4-61,9 |
| 60x65         | 1211x2+1219+1208   | 111      | 60,4-61,9 / 65,4-66,9 |
| 60x70         | 1211x2+1219+1209   | 116      | 60,4-61,9 / 70,4-71,9 |
| 60x75         | 1211x2+1219+1220   | 121      | 60,4-61,9 / 75,4-76,9 |
| 60x80         | 1211x2+1219+1210   | 126      | 60,4-61,9 / 80,4-81,9 |
| 65x65         | 1211x2+1208x2      | 116      | 65,4-66,9 / 65,4-66,9 |
| 65x70         | 1211x2+1208+1209   | 121      | 65,4-66,9 / 70,4-71,9 |
| 65x75         | 1211x2+1208+1220   | 126      | 65,4-66,9 / 75,4-76,9 |
| 65x80         | 1211x2+1208+1210   | 131      | 65,4-66,9 / 80,4-81,9 |
| 70x70         | 1211x2+1209x2      | 126      | 70,4-71,9 / 70,4-71,9 |
| 70x75         | 1211x2+1209+1220   | 131      | 70,4-71,9 / 75,4-76,9 |
| 70x80         | 1211x2+1209+1210   | 136      | 70,4-71,9 / 80,4-81,9 |
| 75x75         | 1211x2+1220x2      | 136      | 75,4-76,9 / 75,4-76,9 |
| 75x80         | 1211x2+1220+1210   | 141      | 75,4-76,9 / 80,4-81,9 |
| 80x80         | 1211x2+1210x2      | 146      | 80,4-81,9 / 80,4-81,9 |
| 80x85         | 1210+1223+1211x2   | 151      | 80,4-81,9 / 85,4-86,9 |
| 85x85         | 1223x2+1211x2      | 156      | 85,4-86,9 / 85,4-86,9 |

1222 perfil compensación lado puerta +2,5 cm, ver pag. 199

1215 perfil puerta (reduce hasta 1 cm el rango), ver pag. 199

# open

combinaciones con lateral fijo STD:



Si la unión es al lado fijo o al cierre perfil imán ref. 1212, se sumaran +0,7 cm al rango mín. de la combinación + expansión del lado libre de lateral fijo. La expansión del lado donde va el lateral fijo se pierde.

Si la unión es al lado puerta se debe utilizar la ref. 1222, se sumaran +1,8 cm al rango mínimo de la combinación + expansión del lado libre de lateral fijo.



| Disponible para combinaciones        |  |
|--------------------------------------|--|
| <b>COMBI A</b><br>lado perfil puerta |  |
| <b>COMBI B</b><br>ambos lados        |  |
| <b>COMBI C</b><br>lado fijo          |  |
| <b>COMBI D</b><br>ambos lados        |  |
| <b>COMBI E</b><br>ambos lados        |  |
| <b>COMBI F</b><br>ambos lados        |  |
| <b>COMBI G</b><br>ambos lados        |  |
| <b>COMBI I</b><br>ambos lados        |  |
| <b>COMBI J</b><br>ambos lados        |  |

## laterales fijos STD TRANSPARENTES 8 mm

| Referencias | Descripción                     | Rango   |
|-------------|---------------------------------|---------|
| 0810+1214   | lateral fijo STD 30x195 + brazo | 26 - 29 |
| 0811+1214   | lateral fijo STD 40x195 + brazo | 36 - 39 |
| 0812+1214   | lateral fijo STD 50x195 + brazo | 46 - 49 |
| 0813+1214   | lateral fijo STD 60x195 + brazo | 56 - 59 |
| 0814+1214   | lateral fijo STD 70x195 + brazo | 66 - 69 |
| 0820+1214   | lateral fijo STD 75x195 + brazo | 71 - 74 |
| 0815+1214   | lateral fijo STD 80x195 + brazo | 76 - 79 |
| 0816+1214   | lateral fijo STD 90x195 + brazo | 86 - 89 |

| Referencias | Descripción                 |
|-------------|-----------------------------|
| 0218        | perfil compensación +2 cm   |
| 0029        | perfil compensación +4 cm   |
| 0219        | perfil compensación +5,5 cm |

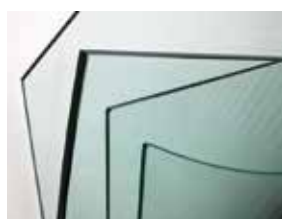

## Laterales fijos a medida STD 8 mm (más información en página 197)

| Referencias | Descripción                                  |
|-------------|--|
| 1343+1214   | lateral fijo a medida STD hasta 40 cm        |
| 1304+1214   | lateral fijo a medida STD de 40 hasta 80 cm  |
| 1310+1214   | lateral fijo a medida STD de 80 hasta 120 cm |

\*Plazo de entrega 15 días

# open

combinaciones con lateral fijo unión a puerta



**NOVEDAD**  
NOVEDAD

ref. 0038  
apertura in-out p/fijo

apertura exterior

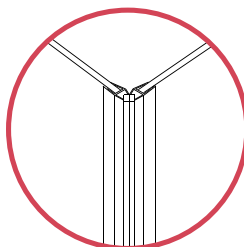

El rango del frontal en la  
apertura exterior se reducirá  
en 0,5 cm

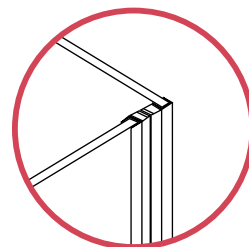

El rango del frontal en la  
apertura in-out aumentará en  
1,4 cm y el rango del lateral  
fijo se reducirá en 1 cm

Disponible para combinaciones

COMBI A

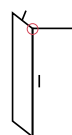

COMBI C

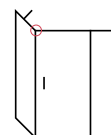

laterales fijos **GLASS TRANSPARENTES 6 mm**

| Referencias | Descripción         | Rango   |
|-------------|---------------------|---------|
| 1720        | lateral fijo 70x195 | 66 - 69 |
| 1721        | lateral fijo 80x195 | 76 - 79 |
| 1722        | lateral fijo 90x195 | 86 - 89 |
| 1214        | <b>brazo open</b>   |         |

| Referencias | Descripción                 |
|-------------|-----------------------------|
| 0218        | perfil compensación +2 cm   |
| 0029        | perfil compensación +4 cm   |
| 0219        | perfil compensación +5,5 cm |

**OTRAS OPCIONES DE BRAZOS EN PAG. 184**



Laterales fijos a medida **6 mm** (más información en página 197)

| Referencias | Descripción                                   |
|-------------|---|
| 1345        | lateral fijo a medida OPEN hasta 40 cm        |
| 1316        | lateral fijo a medida OPEN de 40 hasta 80 cm  |
| 1317        | lateral fijo a medida OPEN de 80 hasta 120 cm |

\*Plazo de entrega 15 días.

# glass

## Adaptándonos a tu espacio con bisagras

Programa compuesto por fijos y puertas abatibles con bisagra en diferentes medidas ideal para aprovechar al máximo el espacio en el cuarto de baño salvando los sanitarios y mobiliario.

Glass esta fabricada con perfilera de aluminio minimalista, bisagras en latón cromado y cristales de 8/6 mm, además su diseño sin perfilera inferior y brazos de aluminio para garantizar su estabilidad la convierten en un programa totalmente actual y siguiendo las últimas tendencias.

**Novedad: puertas de 30 y 40.**





# glass fijo + puerta abatible con cierre imán a pared



## COMBI C FREE



\*Opción instalación formato free, rango -3cm

## COMBI C

| FIJOS   | Ref. | Rango | PUERTAS   | Ref. | Medida |
|---------|------|-------|-----------|------|--------|
| FIJO 20 | 1700 | 17/20 | PUERTA 30 | 1725 | 30     |
| FIJO 25 | 1701 | 22/25 | PUERTA 40 | 1726 | 40     |
| FIJO 30 | 1702 | 27/30 | PUERTA 50 | 1706 | 50     |
| FIJO 40 | 1703 | 37/40 | PUERTA 65 | 1707 | 65     |
| FIJO 50 | 1704 | 47/50 | PUERTA 70 | 1708 | 70     |
| FIJO 60 | 1705 | 57/60 | PUERTA 80 | 1709 | 80     |

(3 ajuste)

(sin ajuste)



Paneles fijos y puertas a medida ver pag. 196



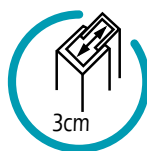
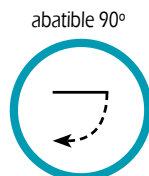
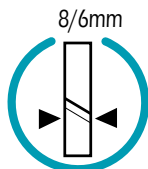
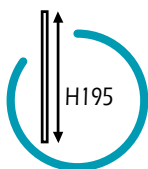

## COMBI C Combinación con puertas 50, 65, 70 y 80

| Medidas | Fijo | Puerta | Apertura | Referencia | Rango     |
|---------|------|--------|----------|------------|-----------|
| 70      | 20   | 50     | 47       | 1700+1706  | 67 - 70   |
| 75      | 25   | 50     | 47       | 1701+1706  | 72 - 75   |
| 80      | 30   | 50     | 47       | 1702+1706  | 77 - 80   |
| 85      | 20   | 65     | 62       | 1700+1707  | 82 - 85   |
| 90      | 25   | 65     | 62       | 1701+1707  | 87 - 90   |
| 90      | 20   | 70     | 67       | 1700+1708  | 87 - 90   |
| 90      | 40   | 50     | 47       | 1703+1706  | 87 - 90   |
| 95      | 25   | 70     | 67       | 1701+1708  | 92 - 95   |
| 95      | 30   | 65     | 62       | 1702+1707  | 92 - 95   |
| 100     | 30   | 70     | 67       | 1702+1708  | 97 - 100  |
| 100     | 50   | 50     | 47       | 1704+1706  | 97 - 100  |
| 100     | 20   | 80     | 77       | 1700+1709  | 97 - 100  |
| 105     | 25   | 80     | 77       | 1701+1709  | 102 - 105 |
| 105     | 40   | 65     | 62       | 1703+1707  | 102 - 105 |
| 110     | 30   | 80     | 77       | 1702+1709  | 107 - 110 |
| 110     | 40   | 70     | 67       | 1703+1708  | 107 - 110 |
| 110     | 60   | 50     | 47       | 1705+1706  | 107 - 110 |
| 115     | 50   | 65     | 62       | 1704+1707  | 112 - 115 |
| 120     | 40   | 80     | 77       | 1703+1709  | 117 - 120 |
| 120     | 50   | 70     | 67       | 1704+1708  | 117 - 120 |
| 125     | 60   | 65     | 62       | 1705+1707  | 122 - 125 |
| 130     | 50   | 80     | 77       | 1704+1709  | 127 - 130 |
| 130     | 60   | 70     | 67       | 1705+1708  | 127 - 130 |
| 140     | 60   | 80     | 77       | 1705+1709  | 137 - 140 |

\*Permite combinación con lateral fijo STD en lado fijo, rango mínimo +0,7 (sin ajuste), ver pag. 174

\*Permite combinación con lateral fijo Glass en lado puerta, el rango del frontal se reducirá en 0,5 cm. Expansión 3 cm, ver pag. 175

| Referencias | Descripción   |
|-------------|---|
| 0218        | perfil compensación +2 cm lado fijo                   |
| 0029        | perfil compensación +4 cm lado fijo                   |
| 1221        | imán expansión +1,2 cm pag. 199                       |
| 0005        | Botella tratamiento antical, más información pag. 199 |

**OTRAS OPCIONES DE BRAZOS EN PAG. 184**

# glass fijo + puerta abatible con cierre perfil imán



## COMBI D

| FIJOS   | Ref. | Rango | PUERTAS   | Ref.        | Medida  |
|---------|------|-------|-----------|-------------|---------|
| FIJO 20 | 1700 | 17/20 | PUERTA 30 | 1725 + 1212 | 33/35,5 |
| FIJO 25 | 1701 | 22/25 | PUERTA 40 | 1726 + 1212 | 43/45,5 |
| FIJO 30 | 1702 | 27/30 | PUERTA 50 | 1706 + 1212 | 53/55,5 |
| FIJO 40 | 1703 | 37/40 | PUERTA 65 | 1707 + 1212 | 68/70,5 |
| FIJO 50 | 1704 | 47/50 | PUERTA 70 | 1708 + 1212 | 73/75,5 |
| FIJO 60 | 1705 | 57/60 | PUERTA 80 | 1709 + 1212 | 83/85,5 |

(3 ajuste)

(2,5 ajuste)

Cierre perfil imán ref.1212



Paneles fijos y puertas a medida ver pag. 196

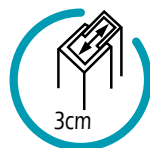
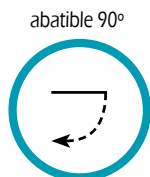
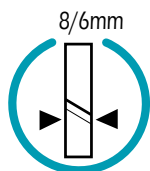
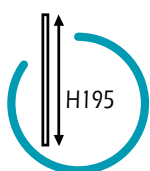

## COMBI D Combinación con puertas 50, 65, 70 y 80

| Medidas | Fijo | Puerta | Apertura | Referencia     | Rango       |
|---------|------|--------|----------|----------------|-------------|
| 70      | 20   | 50     | 47       | 1700+1706+1212 | 70 - 75,5   |
| 75      | 25   | 50     | 47       | 1701+1706+1212 | 75 - 80,5   |
| 80      | 30   | 50     | 47       | 1702+1706+1212 | 80 - 85,5   |
| 85      | 20   | 65     | 62       | 1700+1707+1212 | 85 - 90,5   |
| 90      | 25   | 65     | 62       | 1701+1707+1212 | 90 - 95,5   |
| 90      | 20   | 70     | 67       | 1700+1708+1212 | 90 - 95,5   |
| 90      | 40   | 50     | 47       | 1703+1706+1212 | 90 - 95,5   |
| 95      | 25   | 70     | 67       | 1701+1708+1212 | 95 - 100,5  |
| 95      | 30   | 65     | 62       | 1702+1707+1212 | 95 - 100,5  |
| 100     | 30   | 70     | 67       | 1702+1708+1212 | 100 - 105,5 |
| 100     | 50   | 50     | 47       | 1704+1706+1212 | 100 - 105,5 |
| 100     | 20   | 80     | 77       | 1700+1709+1212 | 100 - 105,5 |
| 105     | 25   | 80     | 77       | 1701+1709+1212 | 105 - 110,5 |
| 105     | 40   | 65     | 62       | 1703+1707+1212 | 105 - 110,5 |
| 110     | 30   | 80     | 77       | 1702+1709+1212 | 110 - 115,5 |
| 110     | 40   | 70     | 67       | 1703+1708+1212 | 110 - 115,5 |
| 110     | 60   | 50     | 47       | 1705+1706+1212 | 110 - 115,5 |
| 115     | 50   | 65     | 62       | 1704+1707+1212 | 115 - 120,5 |
| 120     | 40   | 80     | 77       | 1703+1709+1212 | 120 - 125,5 |
| 120     | 50   | 70     | 67       | 1704+1708+1212 | 120 - 125,5 |
| 125     | 60   | 65     | 62       | 1705+1707+1212 | 125 - 130,5 |
| 130     | 50   | 80     | 77       | 1704+1709+1212 | 130 - 135,5 |
| 130     | 60   | 70     | 67       | 1705+1708+1212 | 130 - 135,5 |
| 140     | 60   | 80     | 77       | 1705+1709+1212 | 140 - 145,5 |

\*Permite uso perfil compensación en ambos lados

\*Permite combinación con lateral fijo STD, rango mínimo +0,7 / expansión 3 cm, ver pag. 174

| Referencias | Descripción   |
|-------------|---|
| 0218        | perfil compensación +2 cm lado fijo                   |
| 0029        | perfil compensación +4 cm lado fijo                   |
| 1221        | imán expansión +1,2 cm pag. 199                       |
| 0005        | Botella tratamiento antical, más información pag. 199 |

**OTRAS OPCIONES DE BRAZOS EN PAG. 184**

glass fijo + 2 puertas abatibles + fijo



## COMBI G

| FIJOS   | Ref. | Rango | PUERTAS   | Ref. | Medida |
|---------|------|-------|-----------|------|--------|
| FIJO 20 | 1700 | 17/20 | PUERTA 30 | 1725 | 30     |
| FIJO 25 | 1701 | 22/25 | PUERTA 40 | 1726 | 40     |
| FIJO 30 | 1702 | 27/30 | PUERTA 50 | 1706 | 50     |
| FIJO 40 | 1703 | 37/40 | PUERTA 65 | 1707 | 65     |
| FIJO 50 | 1704 | 47/50 | PUERTA 70 | 1708 | 70     |
| FIJO 60 | 1705 | 57/60 | PUERTA 80 | 1709 | 80     |

(6 ajuste)

(sin ajuste)



Paneles fijos y puertas a medida ver pag. 196

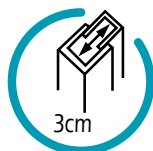
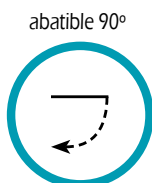
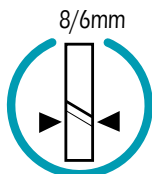
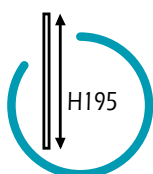

## COMBI G

Combinación con puertas 50, 65, 70 y 80

| Medidas (F+P+P+F) | Referencia       | Rango       |
|-------------------|------------------|-------------|
| 135(20+50+50+20)  | 1700+1706x2+1700 | 129,5/135,5 |
| 140(20+50+50+25)  | 1700+1706x2+1701 | 134,5/140,5 |
| 145(20+50+50+30)  | 1700+1706x2+1702 | 139,5/145,5 |
| 150(25+50+50+30)  | 1701+1706x2+1702 | 144,5/150,5 |
| 155(20+50+50+40)  | 1700+1706x2+1703 | 149,5/155,5 |
| 155(30+50+50+30)  | 1702+1706x2+1702 | 149,5/155,5 |
| 160(25+50+50+40)  | 1701+1706x2+1703 | 154,5/160,5 |
| 165(30+50+50+40)  | 1702+1706x2+1703 | 159,5/165,5 |
| 165(20+65+65+20)  | 1700+1707x2+1700 | 159,5/165,5 |
| 170(20+65+65+25)  | 1700+1707x2+1701 | 164,5/170,5 |
| 175(30+50+50+50)  | 1702+1706x2+1704 | 169,5/175,5 |
| 175(40+50+50+40)  | 1703+1706x2+1703 | 169,5/175,5 |
| 175(20+50+50+60)  | 1700+1706x2+1705 | 169,5/175,5 |
| 175(20+65+65+30)  | 1700+1707x2+1702 | 169,5/175,5 |
| 175(20+70+70+20)  | 1700+1708x2+1700 | 169,5/175,5 |
| 180(25+50+50+60)  | 1701+1706x2+1705 | 174,5/180,5 |
| 180(25+65+65+30)  | 1701+1707x2+1702 | 174,5/180,5 |
| 180(20+70+70+25)  | 1700+1708x2+1701 | 174,5/180,5 |
| 185(40+50+50+50)  | 1703+1706x2+1704 | 179,5/185,5 |
| 185(30+50+50+60)  | 1702+1706x2+1705 | 179,5/185,5 |
| 185(30+65+65+30)  | 1702+1707x2+1702 | 179,5/185,5 |
| 185(25+70+70+25)  | 1701+1708x2+1701 | 179,5/185,5 |
| 185(20+70+70+30)  | 1700+1708x2+1702 | 179,5/185,5 |
| 190(25+65+65+40)  | 1701+1707x2+1703 | 184,5/190,5 |
| 190(25+70+70+30)  | 1701+1708x2+1702 | 184,5/190,5 |
| 195(50+50+50+50)  | 1704+1706x2+1704 | 189,5/195,5 |
| 195(40+50+50+60)  | 1703+1706x2+1705 | 189,5/195,5 |
| 195(20+65+65+50)  | 1700+1707x2+1704 | 189,5/195,5 |
| 195(30+65+65+40)  | 1702+1707x2+1703 | 189,5/195,5 |
| 195(30+70+70+30)  | 1702+1708x2+1702 | 189,5/195,5 |
| 195(20+70+70+40)  | 1700+1708x2+1703 | 189,5/195,5 |

## COMBI G

Combinación con puertas 50, 65, 70 y 80

| Medidas (F+P+P+F) | Referencia       | Rango       |
|-------------------|------------------|-------------|
| 195(20+80+80+20)  | 1700+1709x2+1700 | 189,5/195,5 |
| 200(25+65+65+50)  | 1701+1707x2+1704 | 194,5/200,5 |
| 200(25+70+70+40)  | 1701+1708x2+1703 | 194,5/200,5 |
| 200(25+80+80+20)  | 1701+1709x2+1700 | 194,5/200,5 |
| 205(20+65+65+60)  | 1700+1707x2+1705 | 199,5/205,5 |
| 205(40+65+65+40)  | 1703+1707x2+1703 | 199,5/205,5 |
| 205(30+65+65+50)  | 1702+1707x2+1704 | 199,5/205,5 |
| 205(30+70+70+40)  | 1702+1708x2+1703 | 199,5/205,5 |
| 205(20+70+70+50)  | 1700+1708x2+1704 | 199,5/205,5 |
| 205(50+50+50+60)  | 1704+1706x2+1705 | 199,5/205,5 |
| 205(20+80+80+30)  | 1700+1709x2+1702 | 199,5/205,5 |
| 210(25+65+65+60)  | 1701+1707x2+1705 | 204,5/210,5 |
| 210(25+70+70+50)  | 1701+1708x2+1704 | 204,5/210,5 |
| 210(25+80+80+30)  | 1701+1709x2+1702 | 204,5/210,5 |
| 215(30+65+65+60)  | 1702+1707x2+1705 | 209,5/215,5 |
| 215(40+65+65+50)  | 1703+1707x2+1704 | 209,5/215,5 |
| 215(20+70+70+60)  | 1700+1708x2+1705 | 209,5/215,5 |
| 215(30+70+70+50)  | 1702+1708x2+1704 | 209,5/215,5 |
| 215(40+70+70+40)  | 1703+1708x2+1703 | 209,5/215,5 |
| 215(30+80+80+30)  | 1702+1709x2+1702 | 209,5/215,5 |
| 215(20+80+80+40)  | 1700+1709x2+1703 | 209,5/215,5 |
| 215(25+70+70+60)  | 1701+1708x2+1705 | 209,5/215,5 |
| 215(60+50+50+60)  | 1705+1706x2+1705 | 209,5/215,5 |
| 220(25+80+80+40)  | 1701+1709x2+1703 | 214,5/220,5 |
| 225(50+65+65+50)  | 1704+1707x2+1704 | 219,5/225,5 |
| 225(40+65+65+60)  | 1703+1707x2+1705 | 219,5/225,5 |
| 225(30+70+70+60)  | 1702+1708x2+1705 | 219,5/225,5 |
| 225(40+70+70+50)  | 1703+1708x2+1704 | 219,5/225,5 |
| 225(20+80+80+50)  | 1700+1709x2+1704 | 219,5/225,5 |

\*Permite unión con lateral fijo STD en ambos lados (rango mínimo +0,7 cm / ajuste 3 cm), ver pag. 174

\*Paneles fijos y puertas a medida consultar pag. 196

| Referencias | Descripción   |
|-------------|---|
| 0218        | perfil compensación +2 cm                             |
| 0029        | perfil compensación +4 cm                             |
| 1221        | imán expansión +1,2 cm pag. 199                       |
| 0005        | Botella tratamiento antical, más información pag. 199 |

MÁS COMBINACIONES EN PÁGINA SIGUIENTE

# glass fijo + 2 puertas abatibles + fijo



## COMBI G

| FIJOS   | Ref. | Rango | PUERTAS   | Ref. | Medida |
|---------|------|-------|-----------|------|--------|
| FIJO 20 | 1700 | 17/20 | PUERTA 30 | 1725 | 30     |
| FIJO 25 | 1701 | 22/25 | PUERTA 40 | 1726 | 40     |
| FIJO 30 | 1702 | 27/30 | PUERTA 50 | 1706 | 50     |
| FIJO 40 | 1703 | 37/40 | PUERTA 65 | 1707 | 65     |
| FIJO 50 | 1704 | 47/50 | PUERTA 70 | 1708 | 70     |
| FIJO 60 | 1705 | 57/60 | PUERTA 80 | 1709 | 80     |

(6 ajuste)

(sin ajuste)



Paneles fijos y puertas a medida ver pag. 196

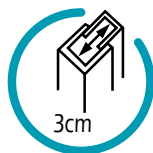
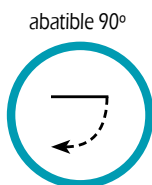
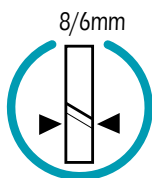
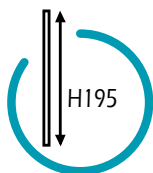

## COMBI G Combinación con puertas 50, 65, 70 y 80



| Medidas (F+P+P+F) | Referencia       | Rango       |
|-------------------|------------------|-------------|
| 225(30+80+80+40)  | 1702+1709x2+1703 | 219,5/225,5 |
| 230(25+80+80+50)  | 1701+1709x2+1704 | 224,5/230,5 |
| 235(50+65+65+60)  | 1704+1707x2+1705 | 229,5/235,5 |
| 235(40+70+70+60)  | 1703+1708x2+1705 | 229,5/235,5 |
| 235(50+70+70+50)  | 1704+1708x2+1704 | 229,5/235,5 |
| 235(20+80+80+60)  | 1700+1709x2+1705 | 229,5/235,5 |
| 235(40+80+80+40)  | 1703+1709x2+1703 | 229,5/235,5 |
| 240(25+80+80+60)  | 1701+1709x2+1705 | 234,5/240,5 |
| 245(60+65+65+60)  | 1705+1707x2+1705 | 239,5/245,5 |
| 245(50+70+70+60)  | 1704+1708x2+1705 | 239,5/245,5 |
| 245(30+80+80+60)  | 1702+1709x2+1705 | 239,5/245,5 |
| 245(40+80+80+50)  | 1703+1709x2+1704 | 239,5/245,5 |
| 255(60+70+70+60)  | 1705+1708x2+1705 | 249,5/255,5 |
| 255(40+80+80+60)  | 1703+1709x2+1705 | 249,5/255,5 |
| 255(50+80+80+50)  | 1704+1709x2+1704 | 249,5/255,5 |
| 265(50+80+80+60)  | 1704+1709x2+1705 | 259,5/265,5 |
| 275(60+80+80+60)  | 1705+1709x2+1705 | 269,5/275,5 |

\*Permite uso perfil compensación

\*Permite unión con lateral fijo STD en ambos lados (rango mínimo +0,7 cm / ajuste 3 cm), ver pag. 174

\*Paneles fijos y puertas a medida consultar pag. 196

| Referencias | Descripción   |
|-------------|---|
| 0218        | perfil compensación +2 cm                             |
| 0029        | perfil compensación +4 cm                             |
| 1221        | imán expansión +1,2 cm pag. 199                       |
| 0005        | Botella tratamiento antical, más información pag. 199 |

**OTRAS OPCIONES DE BRAZOS EN PAG. 184**

# glass angular 2 puertas abatibles + 2 fijos



## COMBI H

| FIJOS   | Ref. | Rango | PUERTAS   | Ref. | Medida |
|---------|------|-------|-----------|------|--------|
| FIJO 20 | 1700 | 17/20 | PUERTA 30 | 1725 | 30     |
| FIJO 25 | 1701 | 22/25 | PUERTA 40 | 1726 | 40     |
| FIJO 30 | 1702 | 27/30 | PUERTA 50 | 1706 | 50     |
| FIJO 40 | 1703 | 37/40 | PUERTA 65 | 1707 | 65     |
| FIJO 50 | 1704 | 47/50 | PUERTA 70 | 1708 | 70     |
| FIJO 60 | 1705 | 57/60 | PUERTA 80 | 1709 | 80     |

(3 ajuste)

(sin ajuste)



Paneles fijos y puertas a medida ver pag. 196



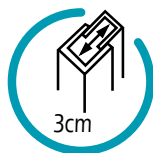
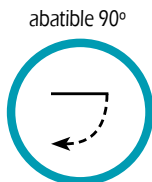
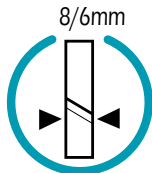
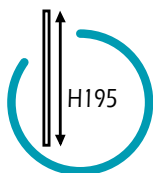

## COMBI H

Combinación con puertas 50, 65, 70 y 80

| Medidas (F+P+P+F)    | Referencia          | Rango           |
|----------------------|---------------------|-----------------|
| 70x70(20+50+50+20)   | 1700+1706x2+1700    | 67-70/67-70     |
| 75x75(25+50+50+25)   | 1701+1706x2+1701    | 72-75/72-75     |
| 80x80(30+50+50+30)   | 1702+1706x2+1702    | 77-80/77-80     |
| 85x85(30+65+65+20)   | 1700+1707x2+1700    | 82-85/82-85     |
| 90x90(40+50+50+40)   | 1703+1706x2+1703    | 87-90/87-90     |
| 90x90(25+65+65+25)   | 1701+1707x2+1701    | 87-90/87-90     |
| 90x90(20+70+70+20)   | 1700+1708x2+1700    | 87-90/87-90     |
| 95x95(30+65+65+30)   | 1702+1707x2+1702    | 92-95/92-95     |
| 100x100(30+70+70+30) | 1702+1708x2+1702    | 97-100/97-100   |
| 100x100(50+50+50+50) | 1704+1207x2+1704    | 97-100/97-100   |
| 90x70(40+50+50+20)   | 1703+1706x2+1700    | 87-90 / 67-70   |
| 90x70(25+65+50+20)   | 1701+1707+1706+1700 | 87-90 / 67-70   |
| 90x70(20+70+50+20)   | 1700+1708+1706+1700 | 87-90 / 67-70   |
| 95x70(30+65+50+20)   | 1702+1707+1706+1700 | 92-95 / 67-70   |
| 95x70(25+70+50+20)   | 1701+1708+1706+1700 | 92-95 / 67-70   |
| 100x70(30+70+50+20)  | 1702+1708+1706+1700 | 97-100 / 67-70  |
| 100x70(20+80+50+20)  | 1700+1709+1706+1700 | 97-100 / 67-70  |
| 105x70(40+65+50+20)  | 1703+1707+1706+1700 | 102-105 / 67-70 |
| 105x70(25+80+50+20)  | 1701+1709+1706+1700 | 102-105 / 67-70 |
| 110x70(40+70+50+20)  | 1703+1708+1706+1700 | 107-110 / 67-70 |
| 110x70(30+80+50+20)  | 1702+1709+1706+1700 | 107-110 / 67-70 |
| 110x70(60+50+50+20)  | 1705+1706+1706+1700 | 107-110 / 67-70 |
| 115x70(50+65+50+20)  | 1704+1707+1706+1700 | 112-115 / 67-70 |
| 120x70(50+70+50+20)  | 1704+1708+1706+1700 | 117-120 / 67-70 |
| 120x70(40+80+50+20)  | 1703+1709+1706+1700 | 117-120 / 67-70 |
| 125x70(60+65+50+20)  | 1705+1707+1706+1700 | 122-125 / 67-70 |
| 130x70(50+80+50+20)  | 1704+1709+1706+1700 | 127-130 / 67-70 |
| 130x70(60+70+50+20)  | 1705+1708+1706+1700 | 127-130 / 67-70 |
| 140x70(60+80+50+20)  | 1705+1709+1706+1700 | 137-140 / 67-70 |
| 90x80(40+50+50+30)   | 1703+1706x2+1702    | 87-90 / 77-80   |
| 90x80(25+65+50+30)   | 1701+1707+1706+1702 | 87-90 / 77-80   |

## COMBI H

Combinación con puertas 50, 65, 70 y 80

| Medidas (F+P+P+F)   | Referencia          | Rango           |
|---------------------|---------------------|-----------------|
| 90x80(20+70+50+30)  | 1700+1708+1706+1702 | 87-90 / 77-80   |
| 95x80(30+65+50+30)  | 1702+1707+1706+1702 | 92-95 / 77-80   |
| 95x80(25+70+50+30)  | 1701+1708+1706+1702 | 92-95 / 77-80   |
| 100x80(30+70+50+30) | 1702+1708+1706+1702 | 97-100 / 77-80  |
| 100x80(20+80+50+30) | 1700+1709+1706+1702 | 97-100 / 77-80  |
| 105x80(40+65+50+30) | 1703+1707+1706+1702 | 102-105 / 77-80 |
| 105x80(25+80+50+30) | 1701+1709+1706+1702 | 102-105 / 77-80 |
| 110x80(60+50+50+30) | 1705+1706+1706+1702 | 107-110 / 77-80 |
| 110x80(40+70+50+30) | 1703+1708+1706+1702 | 107-110 / 77-80 |
| 110x80(30+80+50+30) | 1702+1709+1706+1702 | 107-110 / 77-80 |
| 115x80(50+65+50+30) | 1704+1707+1706+1702 | 112-115 / 77-80 |
| 120x80(50+70+50+30) | 1704+1708+1706+1702 | 117-120 / 77-80 |
| 120x80(40+80+50+30) | 1703+1709+1706+1702 | 117-120 / 77-80 |
| 125x80(60+65+50+30) | 1705+1707+1706+1702 | 122-125 / 77-80 |
| 130x80(50+80+50+30) | 1704+1709+1706+1702 | 127-130 / 77-80 |
| 130x80(60+70+50+30) | 1705+1708+1706+1702 | 127-130 / 77-80 |
| 140x80(60+80+50+30) | 1705+1709+1706+1702 | 137-140 / 77-80 |
| 95x90(30+65+50+40)  | 1702+1707+1706+1703 | 92-95 / 87-90   |
| 95x90(25+70+50+40)  | 1701+1708+1706+1703 | 92-95 / 87-90   |
| 95x90(30+65+65+25)  | 1702+1707x2+1701    | 92-95 / 87-90   |
| 95x90(25+70+65+25)  | 1701+1708+1707+1701 | 92-95 / 87-90   |
| 95x90(30+65+70+20)  | 1702+1707+1708+1700 | 92-95 / 87-90   |
| 95x90(25+70+70+20)  | 1701+1708x2+1700    | 92-95 / 87-90   |
| 100x90(30+70+50+40) | 1702+1708+1706+1703 | 97-100 / 87-90  |
| 100x90(20+80+50+40) | 1700+1709+1706+1703 | 97-100 / 87-90  |
| 100x90(30+70+65+25) | 1702+1708+1707+1701 | 97-100 / 87-90  |
| 100x90(20+80+65+25) | 1700+1709+1707+1701 | 97-100 / 87-90  |
| 100x90(30+70+70+20) | 1702+1708x2+1700    | 97-100 / 87-90  |
| 100x90(20+80+70+20) | 1700+1709+1708+1700 | 97-100 / 87-90  |
| 105x90(40+65+50+40) | 1703+1707+1706+1703 | 102-105 / 87-90 |
| 105x90(25+80+50+40) | 1701+1709+1706+1703 | 102-105 / 87-90 |

\*Permite uso perfil compensación en ambos lados

\*Paneles fijos y puertas a medida consultar pag. 196

| Referencias | Descripción   |
|-------------|---|
| <b>0218</b> | perfil compensación +2 cm                             |
| <b>0029</b> | perfil compensación +4 cm                             |
| <b>0005</b> | Botella tratamiento antical, más información pag. 199 |

MÁS COMBINACIONES EN PÁGINA SIGUIENTE

# glass angular 2 puertas abatibles + 2 fijos



## COMBI H

| FIJOS   | Ref. | Rango | PUERTAS   | Ref. | Medida |
|---------|------|-------|-----------|------|--------|
| FIJO 20 | 1700 | 17/20 | PUERTA 30 | 1725 | 30     |
| FIJO 25 | 1701 | 22/25 | PUERTA 40 | 1726 | 40     |
| FIJO 30 | 1702 | 27/30 | PUERTA 50 | 1706 | 50     |
| FIJO 40 | 1703 | 37/40 | PUERTA 65 | 1707 | 65     |
| FIJO 50 | 1704 | 47/50 | PUERTA 70 | 1708 | 70     |
| FIJO 60 | 1705 | 57/60 | PUERTA 80 | 1709 | 80     |

(3 ajuste)

(sin ajuste)



Paneles fijos y puertas a medida ver pag. 196

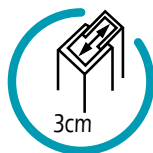
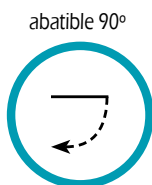
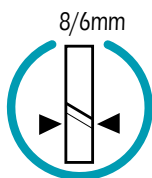
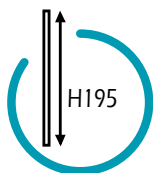

## COMBI H

Combinación con puertas 50, 65, 70 y 80

| Medidas (F+P+P+F)   | Referencia          | Rango           |
|---------------------|---------------------|-----------------|
| 105x90(40+65+65+25) | 1703+1707x2+1701    | 102-105 / 87-90 |
| 105x90(25+80+65+25) | 1701+1709+1707+1701 | 102-105 / 87-90 |
| 105x90(40+65+70+20) | 1703+1707+1708+1700 | 102-105 / 87-90 |
| 105x90(25+80+70+20) | 1701+1709+1708+1700 | 102-105 / 87-90 |
| 110x90(60+50+50+40) | 1705+1706x2+1703    | 107-110 / 87-90 |
| 110x90(40+70+50+40) | 1703+1708+1706+1703 | 107-110 / 87-90 |
| 110x90(30+80+50+40) | 1702+1709+1706+1703 | 107-110 / 87-90 |
| 110x90(60+50+65+25) | 1705+1706+1707+1701 | 107-110 / 87-90 |
| 110x90(40+70+65+25) | 1703+1708+1707+1701 | 107-110 / 87-90 |
| 110x90(30+80+65+25) | 1702+1709+1707+1701 | 107-110 / 87-90 |
| 110x90(60+50+70+20) | 1705+1706+1708+1700 | 107-110 / 87-90 |
| 110x90(40+70+70+20) | 1703+1708x2+1700    | 107-110 / 87-90 |
| 110x90(30+80+70+20) | 1702+1709+1708+1700 | 107-110 / 87-90 |
| 115x90(50+65+50+40) | 1704+1707+1706+1703 | 112-115 / 87-90 |
| 115x90(50+65+65+25) | 1704+1707x2+1701    | 112-115 / 87-90 |
| 115x90(50+65+70+20) | 1704+1707+1708+1700 | 112-115 / 87-90 |
| 120x90(50+70+50+40) | 1704+1708+1706+1703 | 117-120 / 87-90 |
| 120x90(40+80+50+40) | 1703+1709+1706+1703 | 117-120 / 87-90 |

## COMBI H

Combinación con puertas 50, 65, 70 y 80

| Medidas (F+P+P+F)   | Referencia          | Rango           |
|---------------------|---------------------|-----------------|
| 120x90(50+70+65+25) | 1704+1708+1707+1701 | 117-120 / 87-90 |
| 120x90(40+80+65+25) | 1703+1709+1707+1701 | 117-120 / 87-90 |
| 120x90(50+70+70+20) | 1704+1708x2+1700    | 117-120 / 87-90 |
| 120x90(40+80+70+20) | 1703+1709+1708+1700 | 117-120 / 87-90 |
| 125x90(60+65+50+40) | 1705+1707+1706+1703 | 122-125 / 87-90 |
| 125x90(60+65+65+25) | 1705+1707x2+1701    | 122-125 / 87-90 |
| 125x90(60+65+70+20) | 1705+1707+1708+1700 | 122-125 / 87-90 |
| 130x90(60+70+50+40) | 1705+1708+1706+1703 | 127-130 / 87-90 |
| 130x90(50+80+50+40) | 1704+1709+1706+1703 | 127-130 / 87-90 |
| 130x90(50+80+65+25) | 1704+1709+1707+1701 | 127-130 / 87-90 |
| 130x90(60+70+70+20) | 1705+1708x2+1700    | 127-130 / 87-90 |
| 130x90(50+80+70+20) | 1704+1709+1708+1700 | 127-130 / 87-90 |
| 140x90(60+80+50+40) | 1705+1709+1706+1703 | 137-140 / 87-90 |
| 140x90(60+80+65+25) | 1705+1709+1707+1701 | 137-140 / 87-90 |
| 140x90(60+80+70+20) | 1705+1709+1708+1700 | 137-140 / 87-90 |

\*Permite uso perfil compensación en ambos lados

\*Paneles fijos y puertas a medida consultar pag. 196

| Referencia | Descripción   |
|------------|---|
| 0218       | perfil compensación lado fijo +2 cm                         |
| 0029       | perfil compensación lado fijo +4 cm                         |
| 0005       | Botella tratamiento anticorrosión, más información pag. 199 |

**OTRAS OPCIONES DE BRAZOS EN PAG. 184**

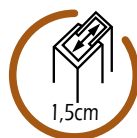
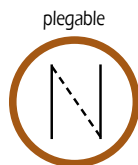
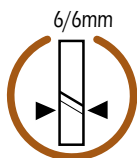
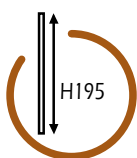

## glass plegable COMBI 1 con cierre imán a pared



### plegadas al exterior del plato

| Medida      | Rango   | Referencias |
|-------------|---------|-------------|
| 50 (20+30)  | 47,5/49 | 1710+1725   |
| 55 (25+30)  | 52,5/54 | 1711+1725   |
| 60 (20+40)  | 57,5/59 | 1710+1726   |
| 65 (25+40)  | 62,5/64 | 1711+1726   |
| 70 (20+50)  | 67,5/69 | 1710+1706   |
| 70 (30+40)  | 67,5/69 | 1712+1726   |
| 75 (25+50)  | 72,5/74 | 1711+1706   |
| 80 (30+50)  | 77,5/79 | 1712+1706   |
| 85 (20+65)  | 82,5/84 | 1710+1707   |
| 90 (20+70)  | 87,5/89 | 1710+1708   |
| 90 (25+65)  | 87,5/89 | 1711+1707   |
| 90 (40+50)  | 87,5/89 | 1713+1706   |
| 95 (25+70)  | 92,5/94 | 1711+1708   |
| 95 (30+65)  | 92,5/94 | 1712+1707   |
| 100 (30+70) | 97,5/99 | 1712+1708   |

Permite combinación con lateral fijo Glass en lado puerta, el rango del frontal se reducirá en 0,5 cm. Ver pag. 175

### plegadas al interior del plato

| Medida      | Rango   | Referencias |
|-------------|---------|-------------|
| 60 (30+30)  | 57,5/59 | 1712+1725   |
| 70 (40+30)  | 67,5/69 | 1713+1725   |
| 80 (40+40)  | 77,5/79 | 1713+1726   |
| 80 (50+30)  | 77,5/79 | 1714+1725   |
| 90 (50+40)  | 87,5/89 | 1714+1726   |
| 100 (50+50) | 97,5/99 | 1714+1706   |

Permite combinación con lateral fijo Glass en lado puerta, el rango pierde 0,5 cm. Ver página 175

| Ref. | Descripción                                |
|------|--|
| 1215 | perfil puerta (reduce hasta 1 cm el rango) |
| 1222 | perfil expansión lado fijo +2,5 cm         |
| 1221 | imanes de expansión +1,2 cm                |
| 0005 | Botella tratamiento antical,, ver pag. 199 |



Opción puertas a medida, ver pag. 196

| Ref. | Descripción    |
|------|----------------|
| 1338 | Puerta < 80 cm |

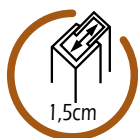
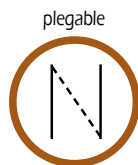
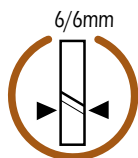
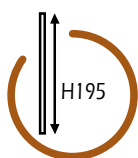

## glass plegable COMBI 2 con cierre perfil imán



ABATIBLES

### plegadas al exterior del plato

| Medida      | Rango   | Referencias    |
|-------------|---------|----------------|
| 55 (20+30)  | 50/54   | 1710+1725+1212 |
| 60 (25+30)  | 55/59   | 1711+1725+1212 |
| 65 (20+40)  | 60/64   | 1710+1726+1212 |
| 70 (25+40)  | 65/69   | 1711+1726+1212 |
| 75 (20+50)  | 70/74   | 1710+1706+1212 |
| 75 (30+40)  | 70/74   | 1712+1726+1212 |
| 80 (25+50)  | 75/79   | 1711+1706+1212 |
| 85 (30+50)  | 80/84   | 1712+1706+1212 |
| 90 (20+65)  | 85/89   | 1710+1707+1212 |
| 95 (20+70)  | 90/94   | 1710+1708+1212 |
| 95 (25+65)  | 90/94   | 1711+1707+1212 |
| 95 (40+50)  | 90/94   | 1713+1706+1212 |
| 100 (25+70) | 95/99   | 1711+1708+1212 |
| 100 (30+65) | 95/99   | 1712+1707+1212 |
| 105 (30+70) | 100/104 | 1712+1708+1212 |

Permite combinación con lateral fijo STD en lado puerta, el rango mínimo el frontal aumenta 0,7 cm. Ver página 174

### plegadas al interior del plato

| Medida      | Rango   | Referencias    |
|-------------|---------|----------------|
| 65 (30+30)  | 60/64   | 1712+1725+1212 |
| 75 (40+30)  | 70/74   | 1713+1725+1212 |
| 85 (40+40)  | 80/84   | 1713+1726+1212 |
| 85 (50+30)  | 80/84   | 1714+1725+1212 |
| 95 (50+40)  | 90/94   | 1714+1726+1212 |
| 105 (50+50) | 100/104 | 1714+1706+1212 |

Permite combinación con lateral fijo STD en lado puerta, el rango mínimo el frontal aumenta 0,7 cm. Ver página 174

| Ref. | Descripción                                 |
|------|---|
| 1215 | perfil puerta (reduce hasta 1 cm el rango)  |
| 1222 | perfil expansión lado fijo +2,5 cm          |
| 1221 | imanes de expansión +1,2 cm                 |
| 0218 | perfil exp. lado cierre perfil imán (+3 cm) |
| 0029 | perfil exp. lado cierre perfil imán (+6 cm) |
| 0005 | Botella tratamiento antical,, ver pag. 199  |

# glass/glass plegable

combinaciones con lateral fijo:

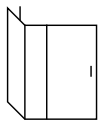
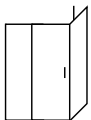
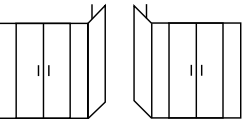
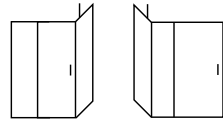
| Disponible para combinaciones GLASS  | GLASS PLEGABLE   |
|--|--|
| <b>COMBI C</b><br>lado fijo<br>   | <b>COMBI 2</b><br>lado puerta<br> |
| <b>COMBI G</b><br>ambos lados<br> |  |
| <b>COMBI D</b><br>ambos lados<br> |  |

a panel fijo

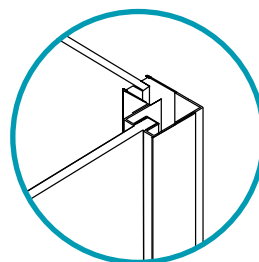

a puerta con cierre perfil imán

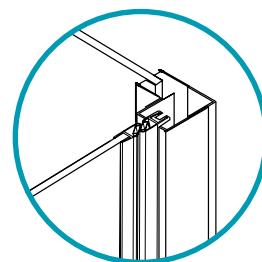

\*Si la unión es al lado fijo o del cierre perfil imán ref. 1212, se suman +0,7 cm al rango mín. de la combinación + expansión del lado libre de lateral fijo. La expansión del lado fijo se pierde.



## laterales fijos STD TRANSPARENTES 8 mm

| Referencias | Descripción                     | Rango   |
|-------------|---------------------------------|---------|
| 0810+1715   | lateral fijo STD 30x195 + brazo | 26 - 29 |
| 0811+1715   | lateral fijo STD 40x195 + brazo | 36 - 39 |
| 0812+1715   | lateral fijo STD 50x195 + brazo | 46 - 49 |
| 0813+1715   | lateral fijo STD 60x195 + brazo | 56 - 59 |
| 0814+1715   | lateral fijo STD 70x195 + brazo | 66 - 69 |
| 0820+1715   | lateral fijo STD 75x195 + brazo | 71 - 74 |
| 0815+1715   | lateral fijo STD 80x195 + brazo | 76 - 79 |
| 0816+1715   | lateral fijo STD 90x195 + brazo | 86 - 89 |

| Referencias | Descripción                 |
|-------------|-----------------------------|
| 0218        | perfil compensación +2 cm   |
| 0029        | perfil compensación +4 cm   |
| 0219        | perfil compensación +5,5 cm |

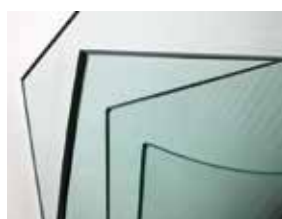

## Laterales fijos a medida STD 8 mm (más información en página 197)

| Referencias | Descripción                                  |
|-------------|--|
| 1343+1715   | lateral fijo a medida STD hasta 40 cm        |
| 1304+1715   | lateral fijo a medida STD de 40 hasta 80 cm  |
| 1310+1715   | lateral fijo a medida STD de 80 hasta 120 cm |

\*Plazo de entrega 15 días

# glass/glass plegable

combinaciones con lateral fijo unión a puerta



cierre  
imán - imán

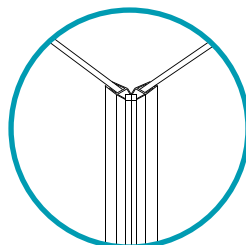

\*El rango del frontal en la apertura exterior se reducirá en 0,5 cm

Disponible para combinaciones

| GLASS   | GLASS PLEGABLE  |
|---|---|
| <b>COMBI C</b><br>lado puerta  | <b>COMBI 1</b><br>lado puerta  |

## OTRAS OPCIONES DE BRAZOS EN PAG. 184

### laterales fijos GLASS 6 mm

| Referencias | Descripción         | Rango   |
|-------------|---------------------|---------|
| 1720        | lateral fijo 70x195 | 66 - 69 |
| 1721        | lateral fijo 80x195 | 76 - 79 |
| 1722        | lateral fijo 90x195 | 86 - 89 |
| 1715        | brazo orientable    |         |

### laterales fijos GLASS PLEGABLE 6 mm

| Referencias | Descripción         | Rango   |
|-------------|---------------------|---------|
| 1720F       | lateral fijo 70x195 | 66 - 69 |
| 1721F       | lateral fijo 80x195 | 76 - 79 |
| 1722F       | lateral fijo 90x195 | 86 - 89 |

#### Opciones brazos

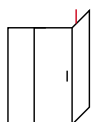

brazo 45° 1715

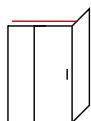

brazo recto 0166 hasta 99 cm

brazo recto 0181 hasta 120 cm

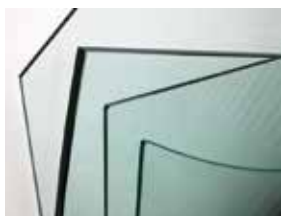

Laterales fijos a medida 6 mm (más información en página 197)

| Referencias | Descripción                                   |
|-------------|---|
| 1345        | lateral fijo a medida OPEN hasta 40 cm        |
| 1316        | lateral fijo a medida OPEN de 40 hasta 80 cm  |
| 1317        | lateral fijo a medida OPEN de 80 hasta 120 cm |

\*Plazo de entrega 15 días

# screen

## El diseño no tiene que ser complicado

Programa de cristales fijos de 8mm con perfilera minimalista de aluminio y brazos extensibles de acero inoxidable. Screen esta disponibles en las medidas de 68, 78, 88, 98, 108 Y 118 cm en cristal transparente y frost plus.

Screen permite la elaboración de mamparas sencillas y practicas con un solo fijo o combinaciones más elaboradas tipo walk-in.

Screen se puede combinar con hojas abatibles de 25 o 40 cm, con abatible bisagrada de 35 o cristales fijos de 20.

Los brazos en acero inoxidable de la serie permiten su colocación a pared tanto en recto como en diagonal para salvar ventanas.

**BLACK CHESS:** Ampliación del programa de fijos Screen con este nuevo decorado que ha sido el referente en las principales ferias internacionales dentro de esta tipología de mamparas . El programa Black Chess esta disponible en 70, 80, 90, 100, 110, 120 y como novedad en medidas hasta 140.

Este modelo incluye tratamiento antical de serie.

**NOVEDAD:** Nuevas puertas móvil 35 bisagra  
Nuevo Screen 140 c/toallero  
Nuevo acabado Black Chess







combinación con referencias 0160+0166



|                  | TRANSPARENTE | FROST PLUS |
|------------------|--------------|------------|
| Descripción      | Ref.         | Ref.       |
| crystal fijo 68  | 0164         | 0174       |
| crystal fijo 78  | 0165         | 0175       |
| crystal fijo 88  | 0160         | 0170       |
| crystal fijo 98  | 0161         | 0171       |
| crystal fijo 108 | 0162         | 0172       |
| crystal fijo 118 | 0169         | 0179       |

| Ref. | Descripción   |
|------|---|
| 0166 | brazo soporte <b>PARED recto</b> ext. (55-100)      |
| 0168 | brazo soporte <b>PARED 45°</b> ext. (55-85)         |
| 0167 | brazo soporte <b>CRISTAL-CRISTAL</b> ext. (55-85)   |
| 0184 | brazo cuadrado <b>PARED recto/45°</b> ext. (60-120) |

\*Otras opciones de brazo ver página 184.

brazo 0166



brazo 0168



brazo 0167



brazo 0184



# screen moving

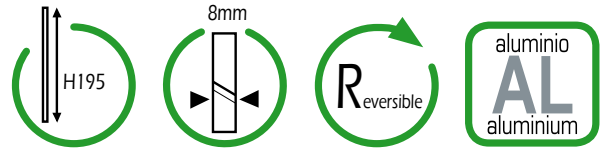

incluye  
tratamiento  
antical



|             | TRANSPARENTE | FROST PLUS  |
|-------------|--------------|-------------|
| Descripción | Ref.         | Ref.        |
| móvil 25 cm | <b>0153</b>  | <b>0193</b> |
| móvil 40 cm | <b>0154</b>  | <b>0194</b> |

\*Los cristales móviles aumentan 24,5 / 39,5 cm la medida del fijo

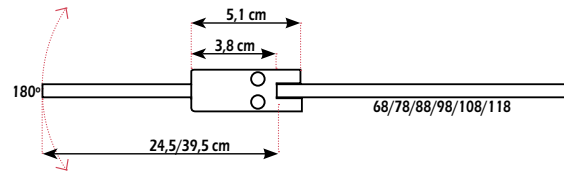

FIJOS

# screen 35 bisagra 180°

NOVEDAD



bisagra latón cromado

|                | TRANSPARENTE | FROST PLUS  |
|----------------|--------------|-------------|
| Descripción    | Ref.         | Ref.        |
| móvil de 35 cm | <b>0331</b>  | <b>0332</b> |

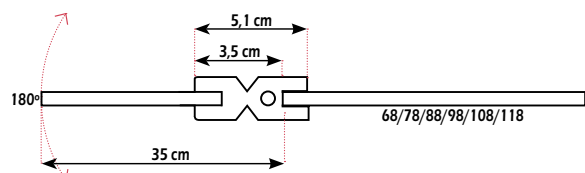

# Screen XXL

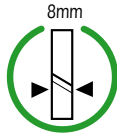
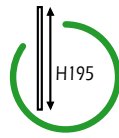

**NOVEDAD**

combinación con referencias 0174+0174+0180+0166+0166



**incluye  
tratamiento  
antical**

Utiliza el perfil unión ref. 0180 para unir cualquiera de las referencias de fijos Screen y conseguir medidas superiores a 118 cm.

| Referencia | Descripción                         |
|------------|-------------------------------------|
| 0180       | perfil unión para 2 cristales fijos |

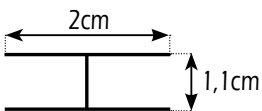

## rodapie aluminio

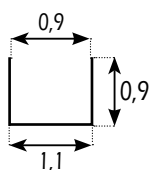

| Descripción                 | Ref. |
|-----------------------------|------|
| Opción rodapie aluminio 2 m | 0994 |

## perfil angular

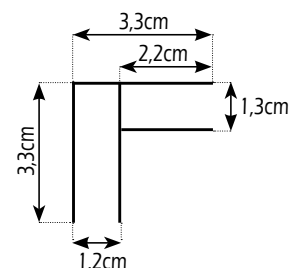

| Referencia | Descripción      |
|------------|------------------|
| 0182       | Perfil en ángulo |

\*Aumenta 1,3 cm en uno de los lados

# Screen towel

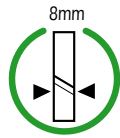
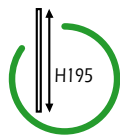

**NOVEDAD**



referencia 0995



**incluye tratamiento antical**

| Descripción                                | Rango     | Referencia  |
|--|-----------|-------------|
| Screen 140 c/toallero (incluye brazo 0184) | 137-139,5 | <b>0995</b> |

## Screen especiales y a medida

| Ref. | Descripción                    | Ref. | Descripción                        |
|------|--------------------------------|------|------------------------------------|
| 1305 | Modelo SCREEN ancho de < 80 cm | 1311 | Modelo SCREEN ancho de 80 a 120 cm |

Estos precios incluyen todos los componentes para su montaje excepto el brazo en el modelo Screen.

|      |                                    |      |                                      |
|------|------------------------------------|------|--------------------------------------|
| 1313 | Incremento acabado FROST PLUS < 80 | 1315 | Incremento acabado FROST PLUS 80-120 |
|------|------------------------------------|------|--------------------------------------|

Plazo de entrega 15 días.

## Bisagras especiales + a medida

móvil Screen bisagra a medida

| Descripción   | TRANSPARENTE | FROST PLUS  |
|---------------|--------------|-------------|
|               | Ref.         | Ref.        |
| hasta 40 cm   | <b>1355</b>  | <b>1357</b> |
| de 40 a 80 cm | <b>1356</b>  | <b>1358</b> |

Plazo de entrega 15 días.

| Ref. | Descripción             |
|------|-------------------------|
| 0862 | Corte Escuadra/Cajonado |

Carglass



Fumé



Parsol VERDE



Parsol AZUL



Parsol BRONCE



MATE



DISTINTOS ACABADOS EN SCREEN A MEDIDA 6 mm (puntos +20%)

# Screen Black Chess

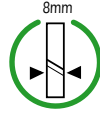

**NOVEDAD**

combinación con referencias 0982+0990



**incluye  
tratamiento  
anticif**

| Descripción                                   | Rangos    | Referencia  |
|---|-----------|-------------|
| Screen Black Chess <b>70x195</b>              | 67/69,5   | <b>0980</b> |
| Screen Black Chess <b>80x195</b>              | 77/79,5   | <b>0981</b> |
| Screen Black Chess <b>90x195</b>              | 87/89,5   | <b>0982</b> |
| Screen Black Chess <b>100x195</b>             | 97/99,5   | <b>0983</b> |
| Screen Black Chess <b>110x195</b>             | 107/109,5 | <b>0984</b> |
| Screen Black Chess <b>120x195</b>             | 117/119,5 | <b>0985</b> |
| Black Chess <b>móvil 35x195</b> derecha       |           | <b>0986</b> |
| Black Chess <b>móvil 35x195</b> izquierda     |           | <b>0987</b> |
| Brazo cuadrado orientable negro ext. (60-120) |           | <b>0990</b> |



opción puerta móvil - ref 0982+0986+0990

## rodapie negro

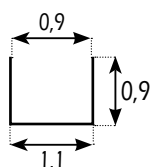

| Descripción              | Ref.        |
|--------------------------|-------------|
| Opción rodapie negro 2 m | <b>0993</b> |

# Screen Black Chess XXL

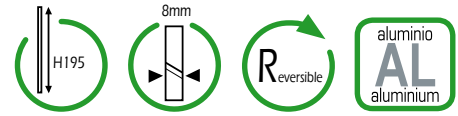

combinación con referencias 0980+0980+0992+0990



**incluye  
tratamiento  
antical**

| Referencia  | Descripción                               |
|-------------|---|
| <b>0992</b> | perfil unión negro para 2 cristales fijos |

Utiliza el nuevo perfil unión ref. 0992 para unir cualquiera de las referencias de fijos Screen Black Chess y conseguir medidas superiores a 120 cm.

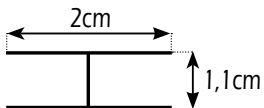

# Black Chess angular

| Referencia  | Descripción            |
|-------------|------------------------|
| <b>0991</b> | Perfil negro en ángulo |

\*Aumenta 1,3 cm en uno de los lados

combinación con referencias 0980++0983+0991+0990

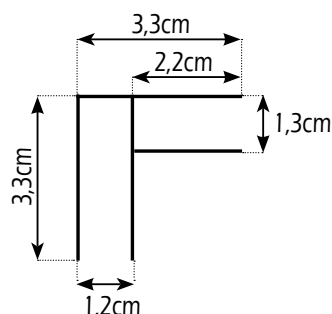

# nuevos brazos para Screen, Open y Glass

barra con 1 soporte + soporte lateral fijo



soporte sujeción a pared



soporte sujeción a fijo



soporte sujeción a lateral fijo ref.1718

| Referencia | Descripción |
|------------|-------------|
|------------|-------------|

|             |                          |
|-------------|--------------------------|
| <b>1716</b> | Barra 140 con un soporte |
|-------------|--------------------------|

|                  |   |
|------------------|---|
| <b>1716+1718</b> | Barra 140 un soporte + soporte lateral fijo |
|------------------|---|

\*No válido para laterales fijos STD

barra con 2 soportes



| Referencia | Descripción |
|------------|-------------|
|------------|-------------|

|             |                            |
|-------------|----------------------------|
| <b>1717</b> | Barra 200 con dos soportes |
|-------------|----------------------------|

|                  |   |
|------------------|---|
| <b>1717+1718</b> | Barra 200 dos soportes + soporte lateral fijo |
|------------------|---|

\*No válido para laterales fijos STD



| Referencia | Descripción |
|------------|-------------|
|------------|-------------|

|                    |                                      |
|--------------------|--------------------------------------|
| <b>1716x2+1730</b> | Barra apertura al vértice GLASS/OPEN |
|--------------------|--------------------------------------|



| Referencia | Descripción |
|------------|-------------|
|------------|-------------|

|             |                       |
|-------------|-----------------------|
| <b>0188</b> | Mastil a techo Screen |
|-------------|-----------------------|

Altura máxima 260 cm





| Referencia  | Descripción                        |
|-------------|------------------------------------|
| <b>0184</b> | Brazo 60-120 cm cuadrado recto/45° |



| Referencia  | Descripción             |
|-------------|-------------------------|
| <b>1719</b> | corner minimal 20x40 cm |



sobre bañera  
mamparas

panel glass



panel fijo screen 8mm



panel open



frontal bañera aktual



## panel glass pg. 188

Hoja de bañera con bisagras y cristales de 6 mm. El modelo Glass se compone de 2 hojas abatibles y su sistema de bisagras permite el plegado sobre sí misma.

Los paneles Glass incorporan el práctico y novedoso sistema de elevación al girar para salvar la bañera y evitar dañar el vierteaguas.

---

## panel fijo screen 8mm pg. 189 **NOVEDAD**

Hoja de bañera fija de 85 cm fabricada con cristales de 8 mm y un brazo de acero inoxidable orientable para su instalación en recto o diagonal. Los paneles de bañera Screen son la solución ideal para hoteles y bañeras que no requieran de una hoja abatible por su diseño. El panel de bañera fija Screen esta disponible en transparente y serigrafía frost plus.

---

## panel open pg. 190-191

Hoja de bañera abatible de 85 cm o de fijo + abatible en 120 cm, con perfilera de aluminio y cristales de 6mm. Los paneles Open incorporan el práctico y novedoso sistema de elevación al girar para salvar la bañera y evitar dañar el vierteaguas. Esta disponible en cristal transparente o serigrafía Frost Plus. Esta serie incluye tratamiento anticorrosión de serie.

---

## frontal bañera aktual pg. 192-195

Cerramiento de bañera fabricado con perfilera de aluminio de líneas rectas, cristales transparentes fijos de 8mm y correderas de 6mm. El modelo Aktual, esta disponible en formato frontal 1 fijo 1 corredera y no tiene perfilera inferior siguiendo las últimas tendencias del mercado. A los frontales de bañera Aktual se les puede incorporar laterales fijo desde 66 a 74 cm.

Esta serie incluye tratamiento anticorrosión de serie.

panel bañera **glass** transparente  
100x145cm

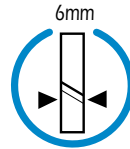
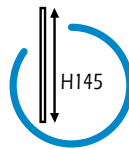

glass izquierda

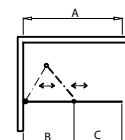
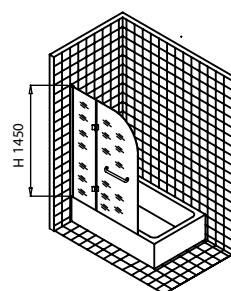

| A    | B   | C   |
|------|-----|-----|
| 1000 | 380 | 620 |

| Referencias | Descripción   |
|-------------|---|
| <b>0076</b> | panel de bañera GLASS <b>izquierda</b>                |
| <b>0077</b> | panel de bañera GLASS <b>derecha</b>                  |
| <b>0005</b> | Botella tratamiento antical, más información pag. 199 |

perfil aluminio cromo brillo  
dos hojas plegables  
vidrio templado 6mm  
bisagras en latón  
tirador/toallero cromado  
elevación al girar

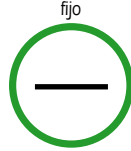
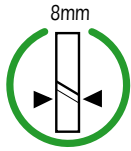
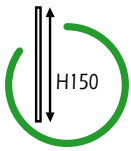

incluye  
tratamiento  
antical



## NOVEDAD

panel fijo bañera 150x85

Screen transparente

Ref. Descripción

0118 Panel fijo 85

Incluye brazo orientable recto/45° ext. (60-120)

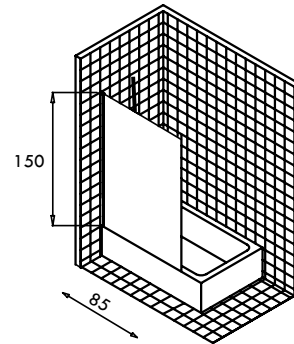

perfil aluminio cromo brillo  
vidrio templado 8mm  
brazo orientable



## NOVEDAD

panel fijo bañera 150x85

Screen frost plus

Ref. Descripción

0119 Panel fijo frost plus 85

Incluye brazo orientable recto/45° ext. (60-120)

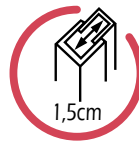
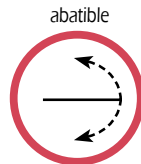
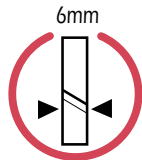
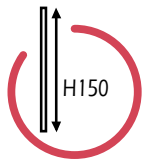

panel bañera 150x85

open 1 transparente

| Referencia | Descripción               |
|------------|---------------------------|
| 0121       | Panel open 1 transparente |
| 0005       | Botella antical, pag. 199 |

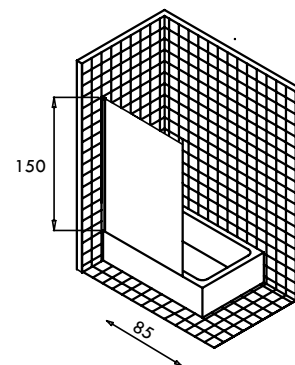

perfil aluminio cromo brillo  
vidrio templado 6mm  
elevación al girar

**NOVEDAD**

panel bañera 150x85

open 1 frost plus

| Referencia | Descripción               |
|------------|---------------------------|
| 0123       | Panel open 1 frost plus   |
| 0005       | Botella antical, pag. 199 |



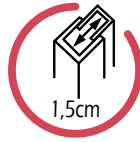
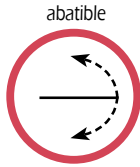
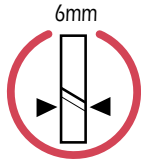
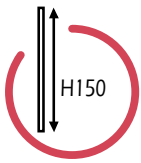

## panel bañera 150x122 open 2 transparente

| Referencias | Descripción               |
|-------------|---------------------------|
| 0120+0121   | Panel open 2 transparente |
| 0005        | Botella antical, pag. 199 |

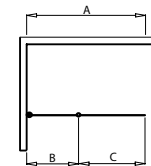
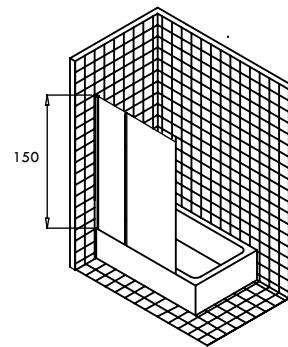

| A   | B  | C  |
|-----|----|----|
| 120 | 37 | 83 |

perfil aluminio cromo brillo  
vidrio templado 6mm  
elevación al girar

### NOVEDAD

## panel bañera 150x122 open 2 frost plus

| Referencias | Descripción               |
|-------------|---------------------------|
| 0122+0123   | Panel open 2 frost plus   |
| 0005        | Botella antical, pag. 199 |



frontal de bañera **aktual**



frontal **BAÑERA AKTUAL**

| Medida | Rangos  | Apertura | TRANSPARENTE | FROST PLUS  |
|--------|---------|----------|--------------|-------------|
|        |         |          | Referencias  | Referencias |
| 140    | 136-142 | 58       | 0111         | 0125        |
| 150    | 146-152 | 63       | 0112         | 0126        |
| 160    | 156-162 | 58       | 0113         | 0127        |
| 170    | 166-172 | 63       | 0114         | 0128        |
| 180    | 176-182 | 63       | 0115         | 0129        |

| Referencias | Descripción                           |
|-------------|---------------------------------------|
| 0110        | perfil de compensación (aumenta 4 cm) |



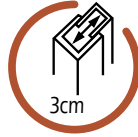
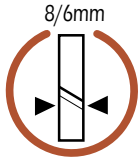
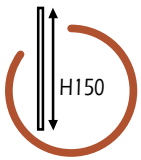

**incluye  
tratamiento  
antical**



rodamiento rfzdo. doble



tirador metálico



vierteaguas metálico



### Lateral fijo STD 70

|           |       | TRANSPARENTE | FROST PLUS  |
|-----------|-------|--------------|-------------|
| Medida    | Rango | Referencias  | Referencias |
| <b>70</b> | 66-69 | <b>0098</b>  | <b>0130</b> |

### Frontales **AKTUAL** + lat. fijo

|                                  |                     |        | TRANSPARENTE       | FROST PLUS         |
|----------------------------------|---------------------|--------|--------------------|--------------------|
| Medidas                          | Rangos              | Apert. | Referencias        | Referencias        |
| combinaciones c/ LATERAL 70 fijo |                     |        |                    |                    |
| <b>140x70</b>                    | 136,5-139,5 / 66-69 | 58     | <b>0111 + 0098</b> | <b>0125 + 0130</b> |
| <b>150x70</b>                    | 146,5-149,5 / 66-69 | 63     | <b>0112 + 0098</b> | <b>0126 + 0130</b> |
| <b>160x70</b>                    | 156,5-159,5 / 66-69 | 58     | <b>0113 + 0098</b> | <b>0127 + 0130</b> |
| <b>170x70</b>                    | 166,5-169,5 / 66-69 | 63     | <b>0114 + 0098</b> | <b>0128 + 0130</b> |
| <b>180x70</b>                    | 176,5-179,5 / 66-69 | 63     | <b>0115 + 0098</b> | <b>0129 + 0130</b> |

| Referencias | Descripción                           |
|-------------|---------------------------------------|
| <b>0110</b> | perfil de compensación (aumenta 4 cm) |



### Laterales fijos a medida **AKTUAL**

|  | TRANSPARENTE | FROST PLUS       |
|--|--------------|------------------|
| Descripción                              | Ref.         | Ref.             |
| lateral fijo a medida hasta 40 cm        | <b>1343</b>  | <b>1343+1312</b> |
| lateral fijo a medida de 40 hasta 80 cm  | <b>1304</b>  | <b>1304+1313</b> |
| lateral fijo a medida de 80 hasta 120 cm | <b>1310</b>  | <b>1310+1315</b> |

\*Plazo de entrega 15 días. Ver página 197.

frontal de bañera **aktual spazio**



frontal **BAÑERA AKTUAL SPAZIO**

| Medida | Rangos  | Apertura | TRANSPARENTE | FROST PLUS  |
|--------|---------|----------|--------------|-------------|
|        |         |          | Referencias  | Referencias |
| 140    | 136-142 | 53       | 0530         | 0535        |
| 150    | 146-152 | 58       | 0531         | 0536        |
| 160    | 156-162 | 63       | 0532         | 0537        |
| 170    | 166-172 | 68       | 0533         | 0538        |
| 180    | 176-182 | 73       | 0534         | 0539        |

| Referencias | Descripción                           |
|-------------|---------------------------------------|
| 0110        | perfil de compensación (aumenta 4 cm) |

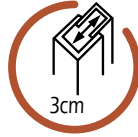
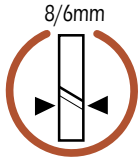
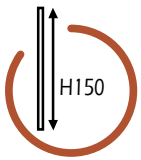

**incluye  
tratamiento  
antical**



rodamiento rfzdo. doble



tirador metálico



vierteaguas metálico



### Lateral fijo STD 70

| Medida    | Rango | TRANSPARENTE<br>Referencias | FROST PLUS<br>Referencias |
|-----------|-------|-----------------------------|---------------------------|
| <b>70</b> | 66-69 | <b>0098</b>                 | <b>0130</b>               |

### AKTUAL SPAZIO + lat. fijo

| Medidas                          | Rangos              | Apert. | TRANSPARENTE<br>Referencias | FROST PLUS<br>Referencias |
|----------------------------------|---------------------|--------|-----------------------------|---------------------------|
| combinaciones c/ LATERAL 70 fijo |                     |        |                             |                           |
| <b>140x70</b>                    | 136,5-139,5 / 66-69 | 53     | <b>0530 + 0098</b>          | <b>0535 + 0130</b>        |
| <b>150x70</b>                    | 146,5-149,5 / 66-69 | 58     | <b>0531 + 0098</b>          | <b>0536 + 0130</b>        |
| <b>160x70</b>                    | 156,5-159,5 / 66-69 | 63     | <b>0532 + 0098</b>          | <b>0537 + 0130</b>        |
| <b>170x70</b>                    | 166,5-169,5 / 66-69 | 68     | <b>0533 + 0098</b>          | <b>0538 + 0130</b>        |
| <b>180x70</b>                    | 176,5-179,5 / 66-69 | 73     | <b>0534 + 0098</b>          | <b>0539 + 0130</b>        |

| Referencias | Descripción                           |
|-------------|---------------------------------------|
| <b>0110</b> | perfil de compensación (aumenta 4 cm) |



### Laterales fijos a medida AKTUAL

| Descripción                              | TRANSPARENTE<br>Ref. | FROST PLUS<br>Ref. |
|--|----------------------|--------------------|
| lateral fijo a medida hasta 40 cm        | <b>1343</b>          | <b>1343+1312</b>   |
| lateral fijo a medida de 40 hasta 80 cm  | <b>1304</b>          | <b>1304+1313</b>   |
| lateral fijo a medida de 80 hasta 120 cm | <b>1310</b>          | <b>1310+1315</b>   |

\*Plazo de entrega 15 días. Ver página 197.

# frontales y lados a medida y especiales

futura / rotary / temple / basic / vitro / tandem

Plazo medio de entrega **15 días**

\*No se aceptaran devoluciones ni anulaciones de cristales a medida



## FRONTALES Y LADOS A MEDIDA TRANSPARENTES

**+30%**

\* Para el cálculo del punto se incrementará un 30% al punto de la referencia que cubra ese rango o la inmediatamente superior.

\* Indicar Modelo / Referencia / Medida.

\* No se aceptan medidas superiores a la mayor de la tabla

## FRONTALES Y LADOS A MEDIDA TRANSPARENTES ACABADOS ESPECIALES

Acabado serigrafía FROST PLUS ÁCIDO, ref. 0870

Acabado PARSOL, ref. 0871

Acabado CARGLASS / MATE, ref. 0872

**+40%**

\* Para el cálculo del punto se incrementará un 40% al punto de la referencia que cubra ese rango o la inmediatamente superior

\* Es necesario indicar la posición de la puerta y el fijo

\* Indicar Modelo / Referencia / Medida

\* No se aceptan medidas superiores a la mayor de la tabla

CARGLASS



FROST PLUS



Parsol VERDE



Parsol AZUL



Parsol BRONCE



MATE



# abatibles a medida

open / glass / glass plegable

### MODELO

Panel fijo Open 6 mm

Panel fijo Glass 8 mm

Ancho < 40 cm

Ref.

1345

1339

Ancho > 40 y < 80 cm

Ref.

1316

1336

Ancho > 80 y < 120 cm

Ref.

1317

1337

\*No incluye brazo Open ni Glass

### MODELO

Puerta Glass / Glass Plegable

Ancho < 80 cm

Ref.

1338

## Perfilería y herrajes

| Ref.        | Descripción                                      |
|-------------|--|
| <b>1735</b> | Perfilería y herrajes para fijo Glass a medida   |
| <b>1736</b> | Perfilería y herrajes para puerta Glass a medida |

\*Incluye todo excepto el cristal

# laterales fijos a medida

Plazo medio de entrega **15 días**

\*No se aceptaran devoluciones ni anulaciones de cristales a medida

| MODELO  | Ancho <40 cm | Ancho >40 y <80 cm | Ancho >80 y <120 cm |
|---|--------------|--------------------|---------------------|
|   | Ref.         | Ref.               | Ref.                |
| Lateral Fijo 8 mm VETRUM  | 1340         | 1300               | 1306                |
| Lateral Fijo 8 mm MOVING  | 1341         | 1301               | 1307                |
| Lateral Fijo 8 mm TEMPLE  | 1349         | 1302               | 1308                |
| Lateral Fijo 6 mm TRIO  | 1342         | 1303               | 1309                |
| Lateral Fijo 6 mm BYPASS  | 1346         | 1318               | 1319                |
| Lateral Fijo 8 mm FUTURA  | 1347         | 1330               | 1331                |
| Lateral Fijo 8 mm ROTARY  | 1348         | 1332               | 1333                |
| Lateral Fijo 8 mm BASIC   | 1350         | 1334               | 1335                |
| *Lateral fijo 6 mm OPEN / GLASS / GLASS PLEGABLE                                      | 1345         | 1316               | 1317                |
| Lateral Fijo 8 mm VITRO   | 1351         | 1352               | 1353                |
| *Fijo STD 8 mm AKTUAL / PRESTIGE TITAN / AKORD / OPEN / GLASS / GLASS PLEGABLE / GIRO | 1343         | 1304               | 1310                |
| Incremento acabado FROST PLUS   | 1312         | 1313               | 1315                |

\*No incluye brazo

\*Indicar la posición del lateral

## Cajonado (excepto modelo Vetrum)

| Ref. | Descripción             |
|------|-------------------------|
| 0862 | Corte Escuadra/Cajonado |

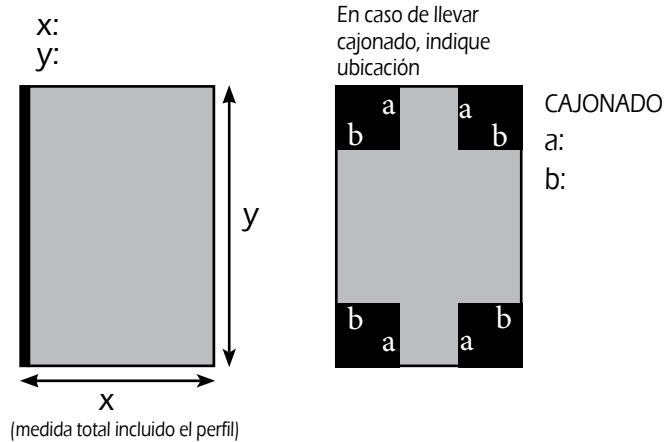

## acabados especiales

Distintos acabados en **LATERALES FIJOS A MEDIDA 6 mm**  
(puntos +20%)

CARGLASS



Parsol VERDE

Parsol AZUL

Parsol BRONCE

MATE



**ASIENTO PLEGABLE BLANCO**  
**33,8x34,8x50cm**



ref.  
 3030



Hasta 160kg

Asiento plegable en abs con estructura de aluminio y soporte de acero inox, plegado automatico.

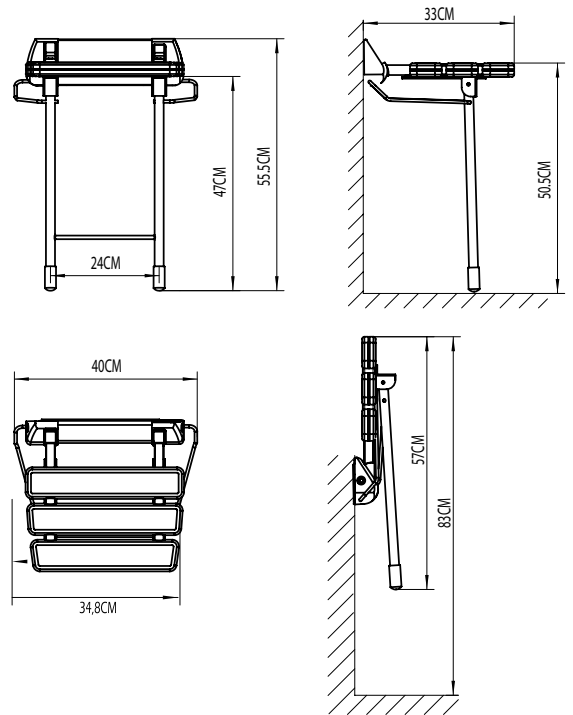

**BARRA DE APOYO ABATIBLE ACERO INOX 304 MULTIFUNCIÓN**  
**Ø35x760x1,2mm**



ref.  
 3034

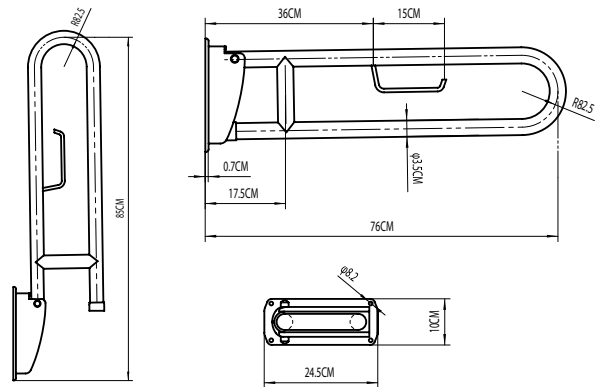
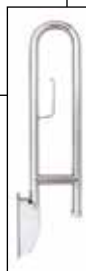

**BARRA DE APOYO ACERO INOX 304**



|               | ref. |
|---------------|------|
| Ø25x300x0,8mm | 3031 |
| Ø25x450x0,8mm | 3032 |
| Ø25x600x0,8mm | 3033 |

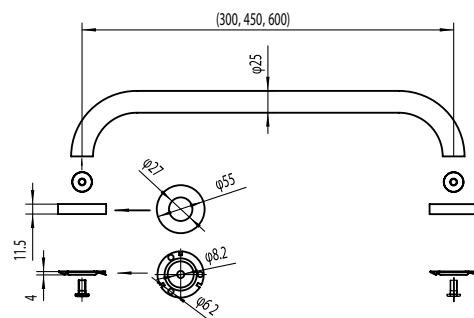

## Tratamiento antical



ref.

0005

Los tratamientos antical aplicados en fábrica son costosos y de duración limitada.

**GME** les ofrece un tratamiento antical industrial garantizado, realizado con nanotecnología a base de alcohol, que cubre el microporo del cristal facilitando la evacuación del agua y evitando la acumulación de cal.

Previamente a la aplicación del antical se deberá limpiar el cristal (parte interior de la mampara), para evitar que la película de tratamiento bloquee la suciedad existente. 3 años de garantía.

**EnduroShield** es una novedosa capa protectora permanente para vidrios, invisible y no adherente. Con una sola aplicación hace que la suciedad y los restos de cal y jabón sean hasta un 90% más fáciles de limpiar. Algunas de nuestras mamparas llevarán este tratamiento de serie y en otras lo serviremos en una botellita a parte.

El cristal sin tratar es muy poroso y por ello, absorbe depósitos minerales y restos de jabón haciendo que sea muy difícil de limpiar. Con el tiempo el vidrio se decolora y aparece la corrosión en ambientes agresivos. Un típico ambiente agresivo lo podemos encontrar en el baño, la mampara de ducha está afectada por los depósitos minerales del agua, productos químicos del champú, jabones, grasas y cuando limpiamos con cepillos duros usando limpiadores tóxicos.

**EnduroShield** es una capa transparente, ultra fina, que se aplica a la superficie del vidrio y proporciona una protección que hará que repela el agua y las manchas con base de aceite. Similar a la capa antiadherente de una sartén, la limpieza se hace mucho más sencilla utilizando sólo agua y un detergente suave o con una bayeta de microfibras. Ya no necesitará frotar más con limpiadores fuertes y tóxicos, **EnduroShield** realiza la limpieza en un instante. La superior protección también ayuda a prevenir el crecimiento de moho y de bacterias nocivas favoreciendo un entorno libre de gérmenes.

## OPCIONES MAMPARAS

**REF.1072 OPCIÓN CIERRE PERFIL+JUNTA BURBUJA:** Sistema de cierre con perfil en "U" a pared y goma anti golpes en puerta "C".

**REF.1075 PERFIL UNIÓN FIJO+LATERAL FIJO:** En **Vetrum y Moving** permite la instalación del lateral fijo al fijo del frontal en lugar de a la puerta (foto). Solo válido para laterales fijos a medida, si se aplica para un lateral fijo de serie perderá 5 cm de rango. En **Temple/Rotary/Basic** no altera ni las referencias ni los rangos de la combinación puerta-fijo, por lo que solo se deberá indicar la posición dónde va a instalarse el fijo.

**REF.0007 EMBELLECEDOR ALUMINIO TRIO/BASIC:** Pletina de aluminio pulido para cubrir el espacio entre el límite del plato y el perfil de cierre. Se usa cuando la cerámica es distinta en el interior de la mampara. Dimensiones 190,7x3,8 cm.

**REF.0008 EMBELLECEDOR ACERO FUTURA/ROTARY/TEMPLE:** Pletina de acero pulido para cubrir el espacio entre el límite del plato y el perfil de cierre. Se usa cuando la cerámica es distinta en el interior de la mampara. Dimensiones 193,7x3,4 cm.

**REF 1221 IMÁN DE EXPANSIÓN +1,2 OPEN:** juego de imanes magnéticos 1,2 cm más ancho que permite aumentar el rango de la combinación 1,2 cm.

**REF.1222 PERFIL EXPANSIÓN PUERTA OPEN:** Se usa como compensación del perfil de las puertas Open. La ref. 1222 también hace posible la unión del perfil de la puerta a los laterales fijos STD.

**REF.1215 PERFIL PUERTA OPEN:** sustituyendo el perfil 1211 por este perfil se reduce hasta 1 cm el rango de la combinación.



impresión  
digital  
a tu gusto

Montaje en fábrica  
**FRONTALES**

impresión  
digital  
a tu gusto



Montaje en fábrica  
**ANGULARES**



# impresión digital sobre vinilo

excepto para Basic, Futura, Rotary y Temple

## Personalize su mampara

Hay dos formas de enviarnos la fotografía que quiere que imprimamos :

### 1. SI ES UNA FOTOGRAFÍA DE CÁMARA DE FOTOS

- Calidad mínima 5 megapíxels
- Enviar en formato JPG

### 2. SI CREA LA IMAGEN O ES UN ARCHIVO DE IMAGEN

- Imagen de resolución 300 dpi
- Enviar en formato JPG, EPS o PDF
- Color CMYK
- El tamaño debe ser más del 70% del tamaño final de la impresión (1Mpx/m2)
- También valen los archivos vectoriales

### NOTA

- Las fotografías muy pesadas se deberán mandar con la aplicación web wetransfer
- Las fotografías de internet no valen, sí se aceptan las de páginas especializadas como [www.fotolia.es](http://www.fotolia.es) y comprar la foto, dando la opción de que el cliente nos envíe la referencia y nosotros la compramos. En este caso se le facturará al cliente el coste de la fotografía
- Montaje solo en fábrica
- Plazo de entrega 20 días
- GME no iniciará la producción del vinilo si la fotografía recibida no reúne las características necesarias para su correcta impresión, comunicando al cliente la imposibilidad de realizarla con la mayor brevedad posible

---

Gracias a las posibilidades que ofrecen las modernas técnicas de impresión digital, ahora podemos dar personalidad a nuestras mamparas.

Con este tipo de impresión, se puede dar al cristal una imagen única, gracias a la incorporación de fotografías, dibujos, logos, letras, símbolos y mucho más.

Nuestro sistema de impresión digital incorpora una lámina para la protección y conservación de la imagen del vinilo.

# 9 modelos de vinilos poliméricos

NOVEDAD

TRAZOS



FROST PLUS



FROST



SKY LINE



GOTAS



BAMBÚ



ANGLES



DESERT



METEOR



Plantilla cristales decorados vinilos

- A trazos
- B frost plus
- C frost
- D sky line
- I meteor
- E gotas
- F bambú
- G angles
- H desert

|                |
|----------------|
| Cliente        |
| Modelo mampara |
| Descripción    |
| Referencia     |

Formato      F: FIJO      P: PUERTA

FRONTAL

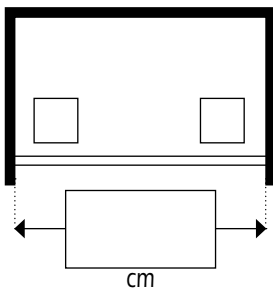

APERTURA VERTICE IZO

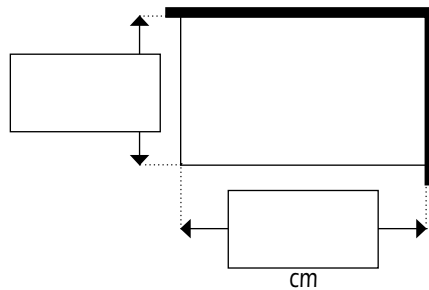

APERTURA VERTICE DER

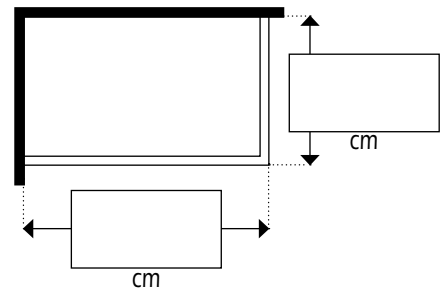

FRONTAL con LATERAL FIJO

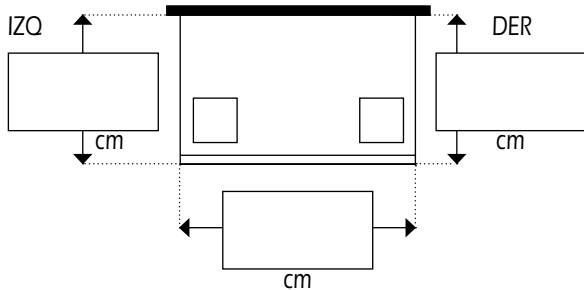

SEMICIRCULAR

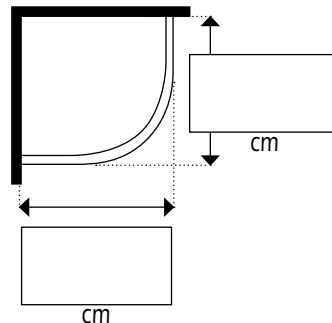

EJEMPLO FRONTAL

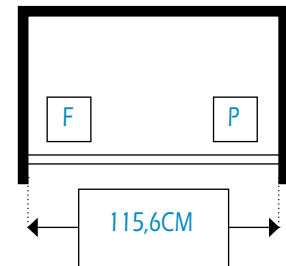

Altura decorado (max. 118cm)

|   |           | ref.    |
|---|-----------|---------|
| MONTAJE EN GME FROST / FROST PLUS ÁCIDO | FRONTALES | OFROST1 |
|   | ANGULARES | OFROST2 |

|                              |           |      |
|------------------------------|-----------|------|
| MONTAJE EN GME RESTO VINILOS | FRONTALES | 0021 |
|                              | ANGULARES | 0020 |

|  |           |      |
|--|-----------|------|
| MONTAJE EN GME IMPRESIÓN DIGITAL VINILOS | FRONTALES | 0017 |
|  | ANGULARES | 0018 |

|  |           |      |
|--|-----------|------|
| SOLO VINILO, MONTAJE A CARGO DEL CLIENTE | FRONTALES | 0023 |
|  | ANGULARES | 0022 |

**plazo de entrega**  
**1 semana**

# platos de ducha



## GME presenta su nueva colección de platos de ducha :

### Side / Hidden / Ardesia / Style Plus:

Cuatro modelos de platos extraplano fabricados en resina con una nueva fórmula de carga mineral y gel coat sanitario de última generación que nos permite producir un plato con una reducción de peso considerable y una mayor resistencia a la torsión, manteniendo todas las ventajas de los platos en resina. Estos modelos se fabrican con **textura pizarra** y tienen un certificado antideslizamiento **clase 3**, así como una capa de Gel Coat de alta resistencia que evita posibles rayados y la aparición de organismos como hongos o moho.

### Resitec Rock / Sweet:

Platos fabricados en resina técnica y gel coat sanitario mediante una tecnología y un sistema de producción que nos permite aligerar el peso considerablemente, además de otorgarle al plato una mayor consistencia y resistencia a los golpes, manteniendo todas las ventajas de los platos en resina. Sus moldes de acero nos permiten una planimetría perfecta del plato garantizando la evacuación del agua. Con la resina técnica la superficie de contacto es menos fría que con los platos tradicionales. **Rock** se fabrica en **textura piedra** con antideslizante **clase 3** y **Sweet** se produce en **textura lisa** con antideslizante **clase 3** y la posibilidad de enmarcarlo.

### Acrílicos:

Nuestra completa gama de platos acrílicos para un mercado más tradicional, un plato con una altura de **7cm**, totalmente reforzado en su base y perímetro, además de un diseño **antideslizante** que nos diferencia de la oferta ya existente.

ASOCIADO N° 11666  
 **AIDIMA**  
INSTITUTO TECNOLÓGICO  
MUEBLE, MADERA, EMBALAJE Y AFINES



### CERTIFICADOS

Preocupados por la calidad que ofrecemos a nuestros clientes, GME DIVISIÓN BAÑOS SL dispone de certificados que garantizan la calidad de todos sus productos, los cuales cumplen con todas las normativas europeas.

Al mismo tiempo GME DIVISIÓN BAÑOS SL está asociado a AIDIMA (Instituto tecnológico), en la cual se realizan inspecciones y ensayos de laboratorio para garantizar la calidad y buen funcionamiento de los productos que les ofrecemos.

# Side Plus - desagüe oculto

Carga mineral última generación, textura pizarra  
Gel Coat Sanitario ISO NPG



**NOVEDAD**



blanco **RAL 9003**

beige **RAL 9001**

gris **RAL 7030**

grafito **RAL 7016**



Color carta RAL

\*plazo de entrega 15 días



Admite corte



Solido



Resistente



Extraplano



Fácil de limpiar



Antideslizante



Antibacteriano



CERTIFICADO CLASE 3

Máxima Calificación  
**ANTIDESLIZANTE**

|        | BLANCO | GRAFITO | BEIGE | GRIS |
|--------|--------|---------|-------|------|
| 100x80 | 6909   | 6927    | 6945  | 6963 |
| 110x80 | 6910   | 6928    | 6946  | 6964 |
| 120x80 | 6911   | 6929    | 6947  | 6965 |
| 130x80 | 6912   | 6930    | 6948  | 6966 |
| 140x80 | 6913   | 6931    | 6949  | 6967 |
| 150x80 | 6914   | 6932    | 6950  | 6968 |
| 160x80 | 6915   | 6933    | 6951  | 6969 |
| 170x80 | 6916   | 6934    | 6952  | 6970 |
| 180x80 | 6917   | 6935    | 6953  | 6971 |
| 190x80 | 6980   | 6982    | 6984  | 6986 |
| 200x80 | 6981   | 6983    | 6985  | 6987 |
| 120x90 | 6840   | 6849    | 6858  | 6867 |
| 130x90 | 6841   | 6850    | 6859  | 6868 |
| 140x90 | 6842   | 6851    | 6860  | 6870 |
| 150x90 | 6843   | 6852    | 6861  | 6871 |
| 160x90 | 6844   | 6853    | 6862  | 6872 |
| 170x90 | 6845   | 6854    | 6863  | 6873 |
| 180x90 | 6846   | 6855    | 6864  | 6874 |
| 190x90 | 6847   | 6856    | 6865  | 6875 |
| 200x90 | 6848   | 6857    | 6866  | 6876 |



\*Incluye válvula técnica extraplana (C) con fijación tornillos + tapa oculta desagüe

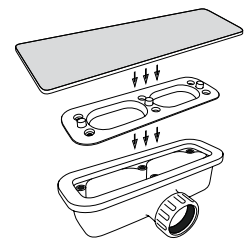

Ancho marco total 10,5 cm

2,5 cm

Distancia válvula 6,5 cm

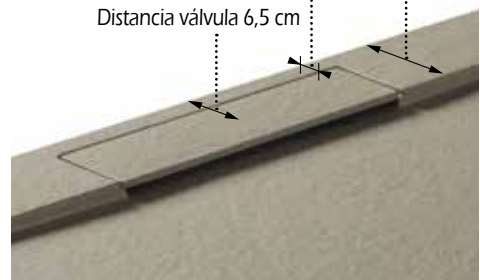

## PLATOS A MEDIDA Y CORTE

Platos a medida tarifados según medida inmediata superior  
ej. 175x76 P.V.P. = 180x80 + corte **7777/8888**

### OPCIONES CORTE

ref. **7777** / Cortes con acabado Gel Coat,

\*plazo de entrega 5 días

ref. **8888** / Cortes sin acabado Gel Coat / **gratuito**

\*servicio inmediato

\*esta opción solo cuando el corte va oculto en la pared

# Hidden Plus - marco oculto

Carga mineral última generación, textura pizarra  
Gel Coat Sanitario ISO NPG



**NOVEDAD**



blanco **RAL 9003**

beige **RAL 9001**

gris **RAL 7030**

grafito **RAL 7016**



Color carta RAL

\*plazo de entrega 15 días





Admite corte



Solido



Resistente



Extraplano



Fácil de limpiar



Antideslizante



Antibacteriano



CERTIFICADO CLASE 3

Máxima Calificación  
**ANTIDESLIZANTE**



|        | BLANCO | GRAFITO | BEIGE | GRIS |
|--------|--------|---------|-------|------|
| 100x80 | 5909   | 5927    | 5945  | 5963 |
| 110x80 | 5910   | 5928    | 5946  | 5964 |
| 120x80 | 5911   | 5929    | 5947  | 5965 |
| 130x80 | 5912   | 5930    | 5948  | 5966 |
| 140x80 | 5913   | 5931    | 5949  | 5967 |
| 150x80 | 5914   | 5932    | 5950  | 5968 |
| 160x80 | 5915   | 5933    | 5951  | 5969 |
| 170x80 | 5916   | 5934    | 5952  | 5970 |
| 180x80 | 5917   | 5935    | 5953  | 5971 |
| 190x80 | 5980   | 5982    | 5984  | 5986 |
| 200x80 | 5981   | 5983    | 5985  | 5987 |
| 120x90 | 5840   | 5849    | 5858  | 5867 |
| 130x90 | 5841   | 5850    | 5859  | 5868 |
| 140x90 | 5842   | 5851    | 5860  | 5870 |
| 150x90 | 5843   | 5852    | 5861  | 5871 |
| 160x90 | 5844   | 5853    | 5862  | 5872 |
| 170x90 | 5845   | 5854    | 5863  | 5873 |
| 180x90 | 5846   | 5855    | 5864  | 5874 |
| 190x90 | 5847   | 5856    | 5865  | 5875 |
| 200x90 | 5848   | 5857    | 5866  | 5876 |



\*Incluye válvula standard extraplano C€ con fijación tornillos + Rejilla Inox 316 de 2 mm

#### Distancia a válvula

|              |       |
|--------------|-------|
| Hasta 100 cm | 30 cm |
| 101 - 130 cm | 35 cm |
| 131 - 150 cm | 40 cm |
| 151 - 170 cm | 45 cm |
| 171 - 200 cm | 50 cm |

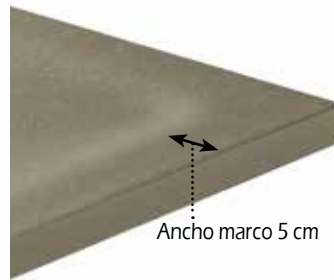
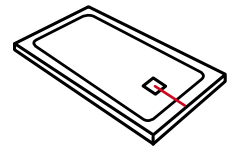

Ancho marco 5 cm

#### Suplementos opcionales



Opción rejilla resina en color plato

## PLATOS A MEDIDA Y CORTE

Platos a medida tarifados según medida inmediata superior ej. 175x76 P.V.P. = 180x80 + corte **7777/8888**

### OPCIONES CORTE

ref. **7777** / Cortes con acabado Gel Coat,

\*plazo de entrega 5 días

ref. **8888** / Cortes sin acabado Gel Coat / **gratuito**

\*servicio inmediato

\*esta opción solo cuando el corte va oculto en la pared

# Ardesia Plus

Carga mineral última generación, textura pizarra  
Gel Coat Sanitario ISO NPG

ideal 23/60 ideal  
kg



Color carta RAL

\*plazo de entrega 15 días

**NOVEDAD**



## SEMICIRCULAR RADIO STANDARD R 55

|       | BLANCO | GRAFITO | BEIGE | GRIS |
|-------|--------|---------|-------|------|
| 80x80 | 3820   | 3822    | 3824  | 3826 |
| 90x90 | 3821   | 3823    | 3825  | 3827 |



Admite corte



Solido



Resistente



Extraplano



Fácil de limpiar



Antideslizante



Antibacteriano

|        | BLANCO | GRAFITO | BEIGE | GRIS |
|--------|--------|---------|-------|------|
| 90x70  | 3886   | 3887    | 3888  | 3889 |
| 100x70 | 3900   | 3918    | 3936  | 3954 |
| 110x70 | 3901   | 3919    | 3937  | 3955 |
| 120x70 | 3902   | 3920    | 3938  | 3956 |
| 130x70 | 3903   | 3921    | 3939  | 3957 |
| 140x70 | 3904   | 3922    | 3940  | 3958 |
| 150x70 | 3905   | 3923    | 3941  | 3959 |
| 160x70 | 3906   | 3924    | 3942  | 3960 |
| 170x70 | 3907   | 3925    | 3943  | 3961 |
| 180x70 | 3908   | 3926    | 3944  | 3962 |
| 190x70 | 3972   | 3974    | 3976  | 3978 |
| 200x70 | 3973   | 3975    | 3977  | 3979 |
| <hr/>  |        |         |       |      |
| 80x80  | 3830   | 3832    | 3834  | 3836 |
| 100x80 | 3909   | 3927    | 3945  | 3963 |
| 110x80 | 3910   | 3928    | 3946  | 3964 |
| 120x80 | 3911   | 3929    | 3947  | 3965 |
| 130x80 | 3912   | 3930    | 3948  | 3966 |
| 140x80 | 3913   | 3931    | 3949  | 3967 |
| 150x80 | 3914   | 3932    | 3950  | 3968 |
| 160x80 | 3915   | 3933    | 3951  | 3969 |
| 170x80 | 3916   | 3934    | 3952  | 3970 |
| 180x80 | 3917   | 3935    | 3953  | 3971 |
| 190x80 | 3980   | 3982    | 3984  | 3986 |
| 200x80 | 3981   | 3983    | 3985  | 3987 |
| <hr/>  |        |         |       |      |
| 90x90  | 3831   | 3833    | 3835  | 3837 |
| 120x90 | 3840   | 3849    | 3858  | 3867 |
| 130x90 | 3841   | 3850    | 3859  | 3868 |
| 140x90 | 3842   | 3851    | 3860  | 3869 |
| 150x90 | 3843   | 3852    | 3861  | 3870 |
| 160x90 | 3844   | 3853    | 3862  | 3871 |
| 170x90 | 3845   | 3854    | 3863  | 3872 |
| 180x90 | 3846   | 3855    | 3864  | 3873 |
| 190x90 | 3847   | 3856    | 3865  | 3874 |
| 200x90 | 3848   | 3857    | 3866  | 3875 |



CERTIFICADO CLASE 3

Máxima Calificación  
**ANTIDESLIZANTE**

### ARDESIA XXL

Ancho 91/100  
referencias

|               |             |
|---------------|-------------|
| Largo 90/120  | <b>3994</b> |
| Largo 121/150 | <b>3995</b> |
| Largo 151/180 | <b>3996</b> |
| Largo 181/200 | <b>3997</b> |
| Largo 201/220 | <b>3998</b> |

Ancho 120  
referencias

|                 |             |
|-----------------|-------------|
| Largo hasta 160 | <b>3990</b> |
| Largo hasta 220 | <b>3991</b> |

\*plazo de entrega 1 semana

### Distancia a válvula

|              |               |
|--------------|---------------|
| Hasta 100 cm | <b>30 cm</b>  |
| 101 - 120 cm | <b>35 cm</b>  |
| 121 - 150 cm | <b>40 cm</b>  |
| 151 - 170 cm | <b>45 cm</b>  |
| 171 - 200 cm | <b>50 cm</b>  |
| 201 - 220 cm | <b>centro</b> |

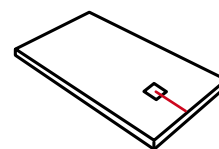

Incluye Válvula standard Extra-plana €€ con fijación tornillos + Rejilla Inox 316 de 2mm

### Suplementos opcionales



Opción rejilla resina en color plato

## PLATOS A MEDIDA Y CORTE

Platos a medida tarifados según medida inmediata superior  
ej. 175x76 P.V.P. = 180x80 + corte **7777/8888**

### OPCIONES CORTE

ref. **7777** / Cortes con acabado Gel Coat,

\*plazo de entrega 5 días

ref. **8888** / Cortes sin acabado Gel Coat / **gratuito**

\*servicio inmediato

\*esta opción solo cuando el corte va oculto en la pared

# Style Plus

Carga mineral última generación, textura pizarra  
Gel Coat Sanitario ISO NPG

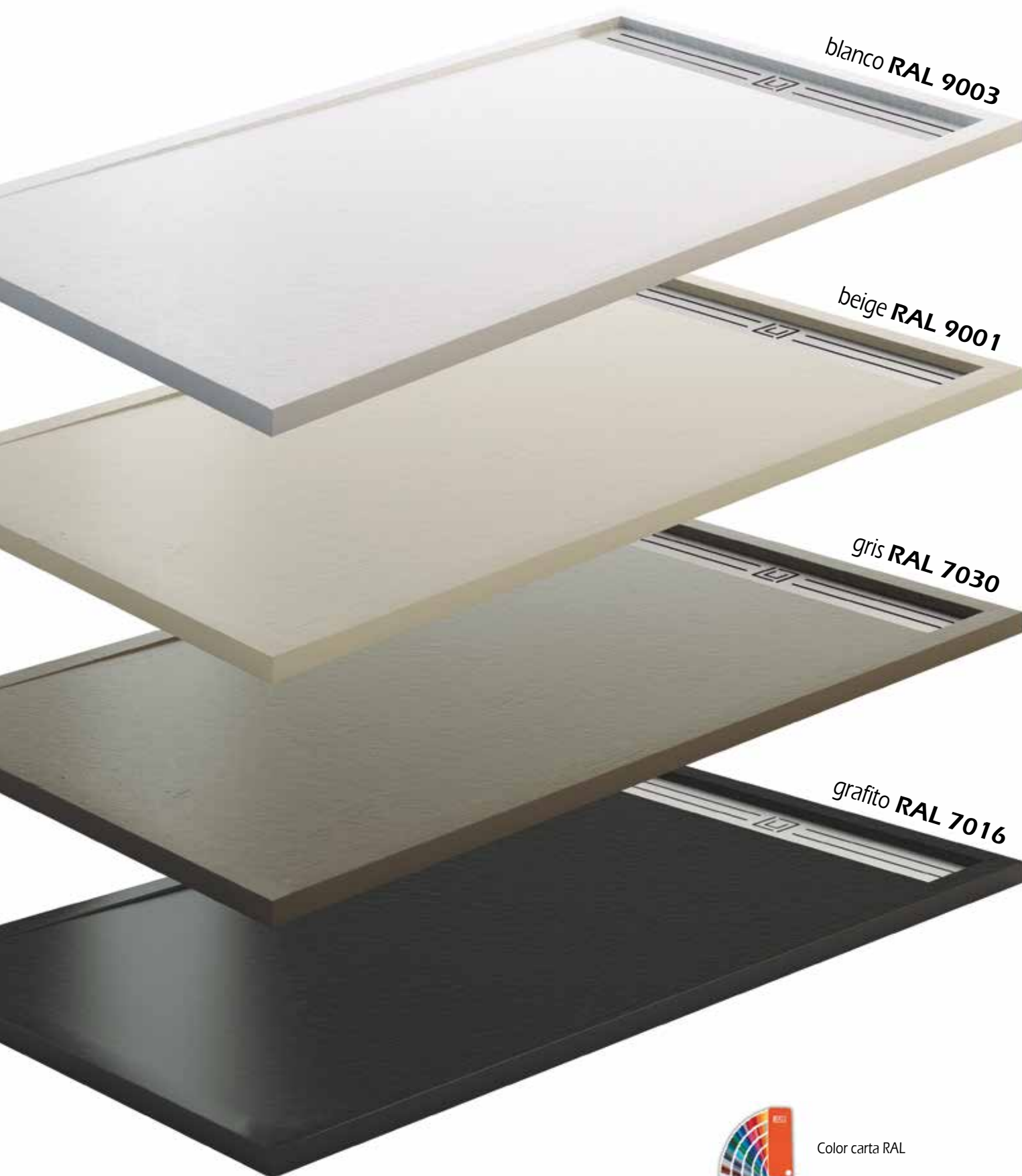

blanco **RAL 9003**

beige **RAL 9001**

gris **RAL 7030**

grafito **RAL 7016**



Color carta RAL

\*plazo de entrega 15 días



Admite corte



Sólido



Resistente



Extraplano



Fácil de limpiar



Antideslizante



Antibacteriano

|        | BLANCO | GRAFITO | BEIGE | GRIS |
|--------|--------|---------|-------|------|
| 90x70  | 4886   | 4887    | 4888  | 4889 |
| 100x70 | 4900   | 4918    | 4936  | 4954 |
| 110x70 | 4901   | 4919    | 4937  | 4955 |
| 120x70 | 4902   | 4920    | 4938  | 4956 |
| 130x70 | 4903   | 4921    | 4939  | 4957 |
| 140x70 | 4904   | 4922    | 4940  | 4958 |
| 150x70 | 4905   | 4923    | 4941  | 4959 |
| 160x70 | 4906   | 4924    | 4942  | 4960 |
| 170x70 | 4907   | 4925    | 4943  | 4961 |
| 180x70 | 4908   | 4926    | 4944  | 4962 |
| 190x70 | 4972   | 4974    | 4976  | 4978 |
| 200x70 | 4973   | 4975    | 4977  | 4979 |
| 100x80 | 4909   | 4927    | 4945  | 4963 |
| 110x80 | 4910   | 4928    | 4946  | 4964 |
| 120x80 | 4911   | 4929    | 4947  | 4965 |
| 130x80 | 4912   | 4930    | 4948  | 4966 |
| 140x80 | 4913   | 4931    | 4949  | 4967 |
| 150x80 | 4914   | 4932    | 4950  | 4968 |
| 160x80 | 4915   | 4933    | 4951  | 4969 |
| 170x80 | 4916   | 4934    | 4952  | 4970 |
| 180x80 | 4917   | 4935    | 4953  | 4971 |
| 190x80 | 4980   | 4982    | 4984  | 4986 |
| 200x80 | 4981   | 4983    | 4985  | 4987 |
| 120x90 | 4840   | 4849    | 4858  | 4867 |
| 130x90 | 4841   | 4850    | 4859  | 4868 |
| 140x90 | 4842   | 4851    | 4860  | 4870 |
| 150x90 | 4843   | 4852    | 4861  | 4871 |
| 160x90 | 4844   | 4853    | 4862  | 4872 |
| 170x90 | 4845   | 4854    | 4863  | 4873 |
| 180x90 | 4846   | 4855    | 4864  | 4874 |
| 190x90 | 4847   | 4856    | 4865  | 4875 |
| 200x90 | 4848   | 4857    | 4866  | 4876 |



CERTIFICADO CLASE 3

Máxima Calificación  
**ANTIDESLIZANTE**

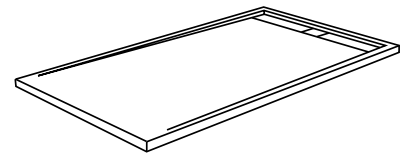

Distancia a válvula

ancho 70/80 cm 12 cm

ancho 90 cm 14 cm



\*Incluye Válvula standard  
Extraplana €€ con fijación  
tornillos + Rejilla Inox 316 de  
2mm

Suplementos opcionales



Opción rejilla resina en color plato

## PLATOS A MEDIDA Y CORTE

Platos a medida tarifados según medida inmediata superior  
ej. 175x76 P.V.P. = 180x80 + corte **7777/8888**

### OPCIONES CORTE

ref. **7777** / Cortes con acabado Gel Coat,

\*plazo de entrega 5 días

ref. **8888** / Cortes sin acabado Gel Coat / **gratuito**

\*servicio inmediato

\*esta opción solo cuando el corte va oculto en la pared

Ancho marco 5 cm



# Resitec Rock

Resina técnica, acabado piedra  
Gel Coat Sanitario

+ Ligero + Consistente



Color carta RAL

\*plazo de entrega 15 días



Admite corte



Sólido



Resistente



Extraplano



Fácil de limpiar



Antideslizante



Antibacteriano

# La Evolución de las Cargas Minerales



CERTIFICADO CLASE 3

Máxima Calificación  
**ANTIDESLIZANTE**

|        | BLANCO | GRAFITO | BEIGE | GRIS |
|--------|--------|---------|-------|------|
| 80x80  | 1490   | 1492    | 1494  | 1496 |
| 90x90  | 1491   | 1493    | 1495  | 1497 |
| 100x70 | 1500   | 1516    | 1532  | 1548 |
| 110x70 | 1501   | 1517    | 1533  | 1549 |
| 120x70 | 1502   | 1518    | 1534  | 1550 |
| 130x70 | 1503   | 1519    | 1535  | 1551 |
| 140x70 | 1504   | 1520    | 1536  | 1552 |
| 150x70 | 1505   | 1521    | 1537  | 1553 |
| 160x70 | 1506   | 1522    | 1538  | 1554 |
| 170x70 | 1507   | 1523    | 1539  | 1555 |
| 100x80 | 1508   | 1524    | 1540  | 1556 |
| 110x80 | 1509   | 1525    | 1541  | 1557 |
| 120x80 | 1510   | 1526    | 1542  | 1558 |
| 130x80 | 1511   | 1527    | 1543  | 1559 |
| 140x80 | 1512   | 1528    | 1544  | 1560 |
| 150x80 | 1513   | 1529    | 1545  | 1561 |
| 160x80 | 1514   | 1530    | 1546  | 1562 |
| 170x80 | 1515   | 1531    | 1547  | 1563 |
| 180x80 | 1567   | 1471    | 1474  | 1477 |
| 190x80 | 1568   | 1472    | 1475  | 1478 |
| 200x80 | 1569   | 1473    | 1476  | 1479 |
| 100x90 | 1480   | 1481    | 1482  | 1483 |
| 110x90 | 1484   | 1485    | 1486  | 1487 |
| 120x90 | 1571   | 1580    | 1589  | 1598 |
| 130x90 | 1572   | 1581    | 1590  | 1599 |
| 140x90 | 1573   | 1582    | 1591  | 1600 |
| 150x90 | 1574   | 1583    | 1592  | 1601 |
| 160x90 | 1575   | 1584    | 1593  | 1602 |
| 170x90 | 1576   | 1585    | 1594  | 1603 |
| 180x90 | 1577   | 1586    | 1595  | 1604 |
| 190x90 | 1578   | 1587    | 1596  | 1605 |
| 200x90 | 1579   | 1588    | 1597  | 1606 |

\*Incluye Válvula standard Extraplana (€) con fijación tornillos + Rejilla Inox 316 de 2mm

## PLATOS A MEDIDA Y CORTE

Platos a medida tarifados según medida inmediata superior  
ej. 175x76 P.V.P. = 180x80 + corte ref. 7777

ref. 7777 / Cortes con acabado Gel Coat,

\*plazo de entrega 5 días



7 AÑOS

**AVALAN RESITEC**

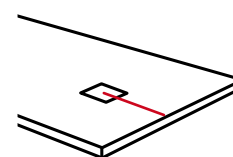

Distancia a válvula

|              |       |
|--------------|-------|
| Hasta 170 cm | 38 cm |
| 171 - 200 cm | 40 cm |



Válvula Standard

Suplemento



# Resitec Sweet

Resina ténica, acabado liso

Gel Coat Sanitario

+ Ligero + Consistente

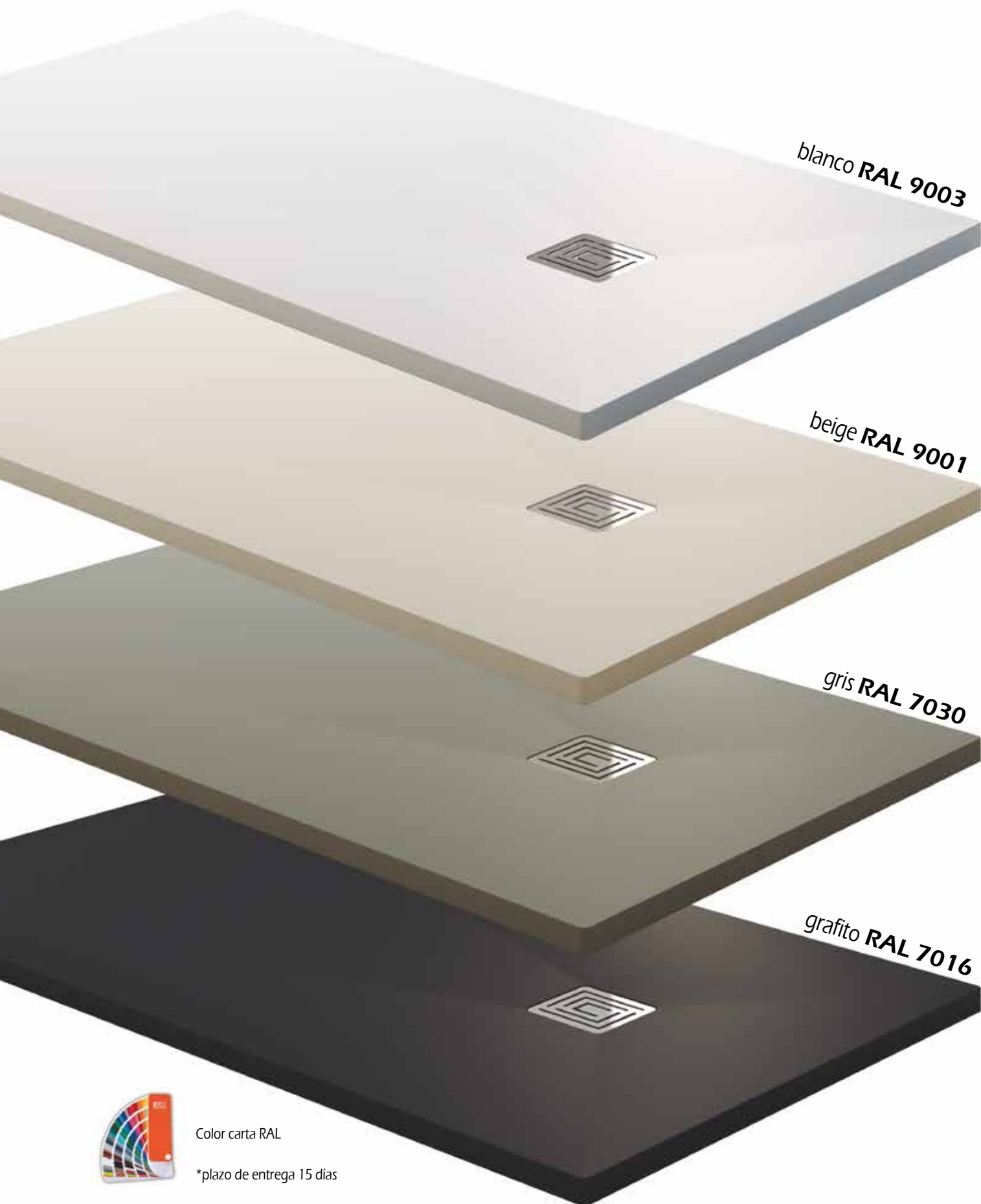

Color carta RAL

\*plazo de entrega 15 días





Admite corte



Solido



Resistente



Extraplano



Fácil de limpiar



Antideslizante



Antibacteriano

|        | BLANCO | GRAFITO | BEIGE | GRIS |
|--------|--------|---------|-------|------|
| 80x80  | 1890   | 1892    | 1894  | 1896 |
| 90x90  | 1891   | 1893    | 1895  | 1897 |
| 100x70 | 1900   | 1916    | 1932  | 1948 |
| 110x70 | 1901   | 1917    | 1933  | 1949 |
| 120x70 | 1902   | 1918    | 1934  | 1950 |
| 130x70 | 1903   | 1919    | 1935  | 1951 |
| 140x70 | 1904   | 1920    | 1936  | 1952 |
| 150x70 | 1905   | 1921    | 1937  | 1953 |
| 160x70 | 1906   | 1922    | 1938  | 1954 |
| 170x70 | 1907   | 1923    | 1939  | 1955 |
| 100x80 | 1908   | 1924    | 1940  | 1956 |
| 110x80 | 1909   | 1925    | 1941  | 1957 |
| 120x80 | 1910   | 1926    | 1942  | 1958 |
| 130x80 | 1911   | 1927    | 1943  | 1959 |
| 140x80 | 1912   | 1928    | 1944  | 1960 |
| 150x80 | 1913   | 1929    | 1945  | 1961 |
| 160x80 | 1914   | 1930    | 1946  | 1962 |
| 170x80 | 1915   | 1931    | 1947  | 1963 |
| 180x80 | 1820   | 1834    | 1848  | 1862 |
| 190x80 | 1821   | 1835    | 1849  | 1863 |
| 200x80 | 1822   | 1836    | 1850  | 1864 |
| 100x90 | 1823   | 1837    | 1851  | 1865 |
| 110x90 | 1824   | 1838    | 1852  | 1866 |
| 120x90 | 1825   | 1839    | 1853  | 1867 |
| 130x90 | 1826   | 1840    | 1854  | 1868 |
| 140x90 | 1827   | 1841    | 1855  | 1869 |
| 150x90 | 1828   | 1842    | 1856  | 1870 |
| 160x90 | 1829   | 1843    | 1857  | 1871 |
| 170x90 | 1830   | 1844    | 1858  | 1872 |
| 180x90 | 1831   | 1845    | 1859  | 1873 |
| 190x90 | 1832   | 1846    | 1860  | 1874 |
| 200x90 | 1833   | 1847    | 1861  | 1875 |

La  
Elegancia  
del Liso  
con la Máxima  
Seguridad



CERTIFICADO CLASE 3  
Máxima Calificación  
ANTIDESLIZANTE

Plazo medio  
de entrega **15 días**

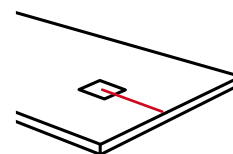

Distancia a válvula

|              |       |
|--------------|-------|
| Hasta 170 cm | 38 cm |
| 171 - 200 cm | 35 cm |



\*Incluye Válvula standard Extraplana C€ con fijación tornillos + Rejilla Inox 316 de 2mm

## PLATOS A MEDIDA Y CORTE

Platos a medida tarifados según medida inmediata superior  
ej. 175x76 P.V.P. = 180x80 + corte ref. 7777

ref. 7777 / Cortes con acabado Gel Coat,

\*Plazo de entrega 15 días

Suplemento



## Platos enmarcados

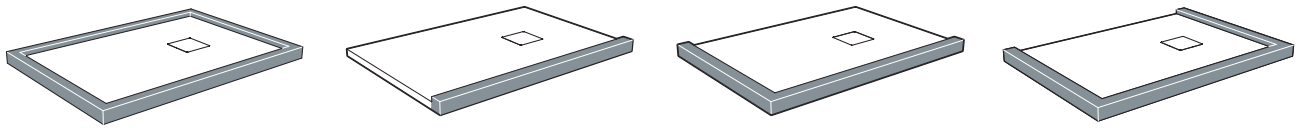

| Descripción                                 | Referencia  |
|---|-------------|
| Metro lineal enmarcado Rock 4x4 cm (piedra) | <b>0970</b> |
| Metro lineal enmarcado Sweet 4x4 cm (liso)  | <b>1970</b> |

\*plazo de entrega aprox. 1 semana Rock, 15 días Sweet

\*Para calcular los puntos de un plato con marco, sumar al punto del plato, los puntos de los metros lineales de enmarcado.

### 4 colores

|                       |                     |                    |                      |
|-----------------------|---------------------|--------------------|----------------------|
| grafito<br>(RAL 7016) | beige<br>(RAL 9001) | gris<br>(RAL 7030) | blanco<br>(RAL 9003) |
|-----------------------|---------------------|--------------------|----------------------|

### 2 texturas

|      |        |
|------|--------|
| liso | piedra |
|------|--------|

## recambios platos de ducha

### RECAMBIOS REJILLAS INOX

Rejilla Hidden y Ardesia

Rejilla Style 70

Rejilla Style 80

Rejilla Style 90

Rejilla Sweet y Rock

Tapa Side

### REPUESTOS VÁLVULA

Válvula standard 0372

Conjunto gomas

Tapón sifón

Cestillo

### KIT DE REPARACIÓN

Kit pintura

Kit pintura + masilla

Kit para pintar plato completo

## Paneles de Bañera Resitec

Paneles de 1cm de grosor

**RESITEC ROCK** (Piedra)

**RESITEC SWEET** (Liso)

Largo

Hasta 70 cm

De 71 cm a 100 cm

De 101 cm a 140 cm

De 141 cm a 208 cm

Plazo entrega aprox. 1 semana ROCK y 15 días SWEET

## Paneles Carga Mineral Plus

Paneles de 1cm de grosor

**STYLE/ARDESIA/SIDE/HIDDEN** (Pizarra)

Largo

Hasta 70 cm

De 71 cm a 100 cm

De 101 cm a 140 cm

De 141 cm a 208 cm

Plazo entrega aprox. 1 semana



## Zócalos Resitec / Plus

\*Indicar Modelo / Medidas / Color

Plazo entrega aprox. 1 semana

platos fibra  
reforzados  
bajo perfil

plato de ducha  
**SEMICIRCULAR H7 Ø60**



plato de ducha  
**CUADRADO H7 Ø60**



plato de ducha  
**RECTANGULAR H7**



base reforzada  
perímetro lateral reforzado  
antideslizante  
\*no incluyen válvula desagüe



p/ válvula Ø60

| ref. | descripción          |
|------|----------------------|
| 0039 | semicircular 80x80x7 |
| 0040 | semicircular 90x90x7 |

\*radio italiano

80x80

90x90

p/ válvula Ø60

| ref. | descripción      |
|------|------------------|
| 0041 | cuadrado 80x80x7 |
| 0042 | cuadrado 90x90x7 |

90x70

100x70

110x70

120x70

130x70

140x70

150x70

160x70

170x70

p/ válvula Ø60

| ref. | descripción          |
|------|----------------------|
| 0082 | rectangular 90x70x7  |
| 0083 | rectangular 100x70x7 |
| 0084 | rectangular 110x70x7 |
| 0085 | rectangular 120x70x7 |
| 0080 | rectangular 130x70x7 |
| 0086 | rectangular 140x70x7 |
| 0087 | rectangular 150x70x7 |
| 0088 | rectangular 160x70x7 |
| 0089 | rectangular 170x70x7 |

p/ válvula Ø90

| ref. | descripción          |
|------|----------------------|
| 0034 | rectangular 100x80x7 |
| 0035 | rectangular 120x80x7 |
| 0064 | rectangular 130x80x7 |
| 0065 | rectangular 140x80x7 |
| 0066 | rectangular 150x80x7 |
| 0067 | rectangular 160x80x7 |
| 0068 | rectangular 170x80x7 |
| 0069 | rectangular 180x80x7 |

100x80

120x80

130x80

140x80

150x80

160x80

170x80

180x80

**VÁLVULA DESAGÜE  
bajo perfil**



| ref. | descripción                     |
|------|---------------------------------|
| 0249 | válvula desagüe bajo perfil Ø60 |
| 0269 | válvula desagüe bajo perfil Ø90 |

# Grifería ... pag 230

ATRIO 230



IO'S 5 231



ZIO 232



FUSSION 233



ORION 234



CLIO 235



CASSIO 236



CASSIO BLANCO 236



CASSIO NEGRO 236



## Empotrables ... pag 239



## Rociadores ... pag 240

**NUEVOS PRECIOS**



## Duchas vistas ... pag 242

**NUEVOS PRECIOS**



## Columnas acero ... pag 248

**NUEVOS PRECIOS**



**MONOMANDO LAVABO**

**Atrio**

ref. 3076

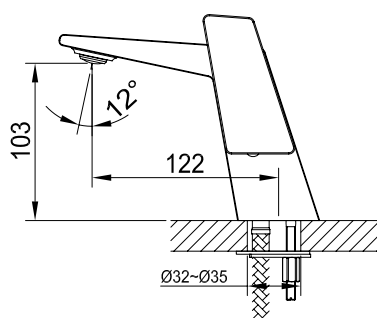

Grifería en latón cromado  
Cartucho cerámico 35 mm  
Latiguillos 3/8"

**MONOMANDO BIDE**

**Atrio**

ref. 3077

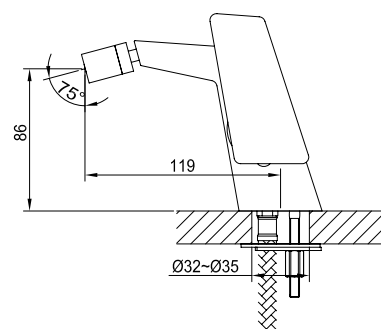

**GRUPO BAÑERA C/KIT DUCHA**

**Atrio**

ref. 3078



kit ducha

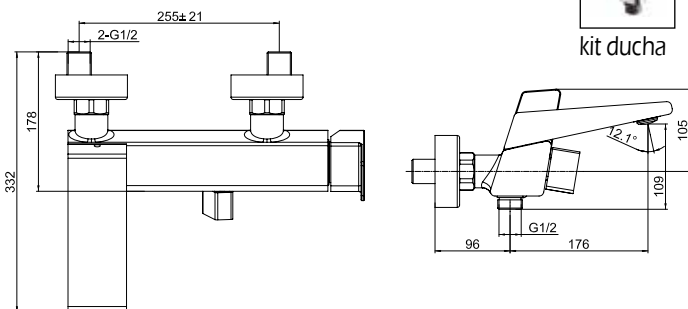

Cuerpo grifería en latón cromado  
Cartucho cerámico 35 mm  
Flexo doble engatillado extensible  
Colgador orientable

**GRUPO DUCHA C/KIT DUCHA**

**Atrio**

ref. 3079



kit ducha

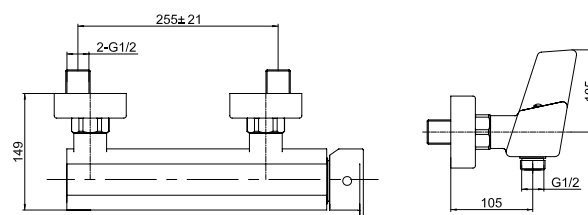

Válvula redonda  
ref. 0351



Válvula cuadrada  
ref. 0350



**MONOMANDO LAVABO** IO'S-5 ref. 3044

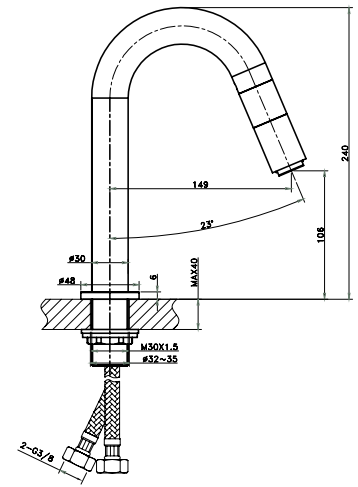

**MONOMANDO BIDÉ** IO'S-5 ref. 3045

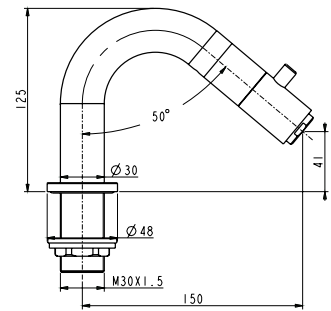

**MONOMANDO CAÑO ALTO** IO'S-5 ref. 3046

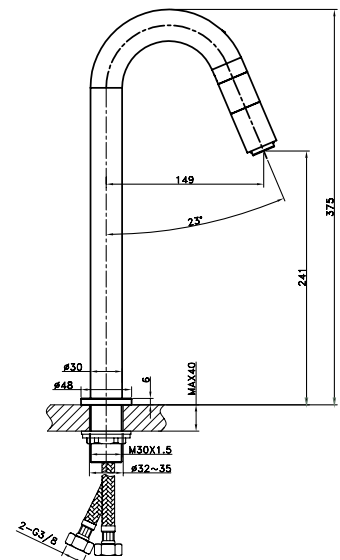

Grifo completo en latón cromado  
 Cartucho cerámico progresivo 25 mm  
 Latiguillos 3/8"

**MONOMANDO LAVABO** ZIO ref. 3000

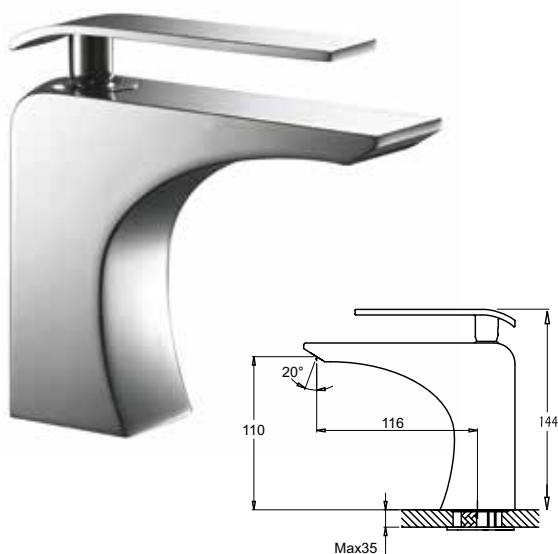

Grifería en latón cromado  
 Cartucho cerámico soft 35 mm  
 Latiguillos 3/8"  
 Grifería en cascada

**MONOMANDO BIDE** ZIO ref. 3001



**GRUPO BAÑERA C/KIT DUCHA** ZIO ref. 3002



Grifería en latón cromado  
 Cartucho cerámico soft 35 mm  
 Flexo doble engatillado extensible  
 Colgador orientable  
 Grifería en cascada

**GRUPO DUCHA C/KIT DUCHA** ZIO ref. 3003



Válvula redonda  
 ref. 0351



Válvula cuadrada  
 ref. 0350

**MONOMANDO LAVABO** **Fussion** ref. 3008

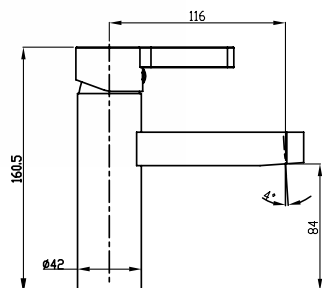

Cuerpo grifería en latón cromado  
 Cartucho cerámico 35 mm  
 Latiguillos 3/8"  
 Aireador antivandálico

**MONOMANDO BIDE** **Fussion** ref. 3009

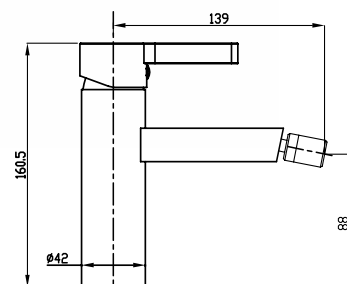

**GRUPO BAÑERA C/KIT DUCHA** **Fussion** ref. 3010



kit ducha

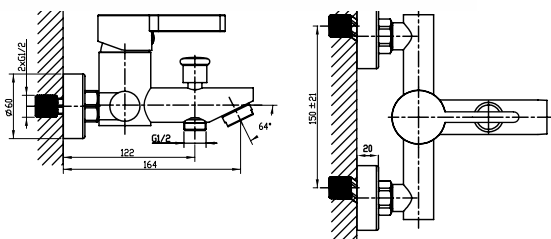

**GRUPO DUCHA C/KIT DUCHA** **Fussion** ref. 3011



kit ducha

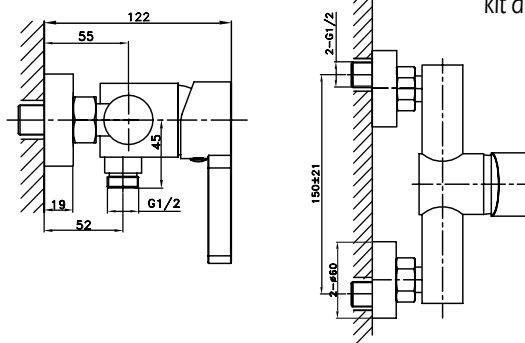

Cuerpo grifería en latón cromado  
 Cartucho cerámico 40 mm  
 Flexo doble engatillado extensible  
 Colgador orientable



Válvula redonda  
 ref. 0351



Válvula cuadrada  
 ref. 0350

**MONOMANDO LAVABO** Orion

ref. 3004

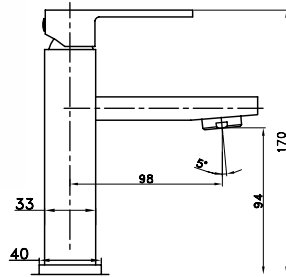

Grifería en latón cromado  
Cartucho cerámico 25 mm  
Latiguillos 3/8"

**MONOMANDO BIDE** Orion

ref. 3005

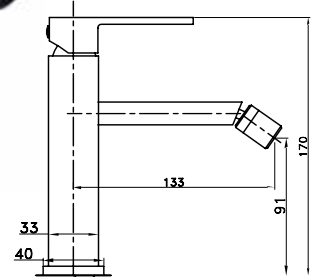

**GRUPO BAÑERA C/KIT DUCHA** Orion

ref. 3006



kit ducha

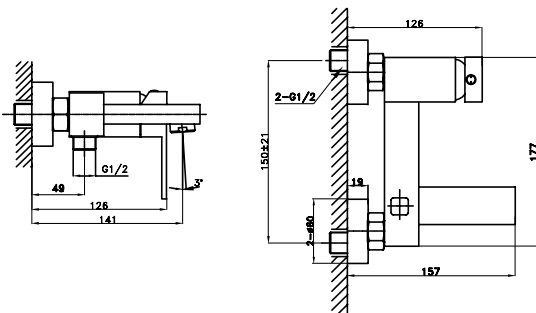

Cuerpo grifería en latón cromado  
Cartucho cerámico 40 mm  
Flexo doble engatillado extensible  
Colgador orientable

**GRUPO DUCHA C/KIT DUCHA** Orion

ref. 3007



kit ducha

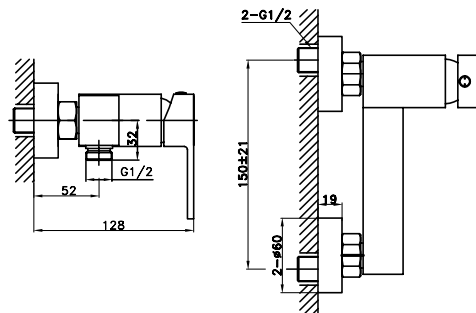

Válvula redonda  
ref. 0351



Válvula cuadrada  
ref. 0350

**MONOMANDO LAVABO** Clio

ref. 3040



Cuerpo grifería en latón cromado  
Cartucho cerámico 35 mm  
Latiguillos 3/8"

**MONOMANDO BIDE** Clio

ref. 3041

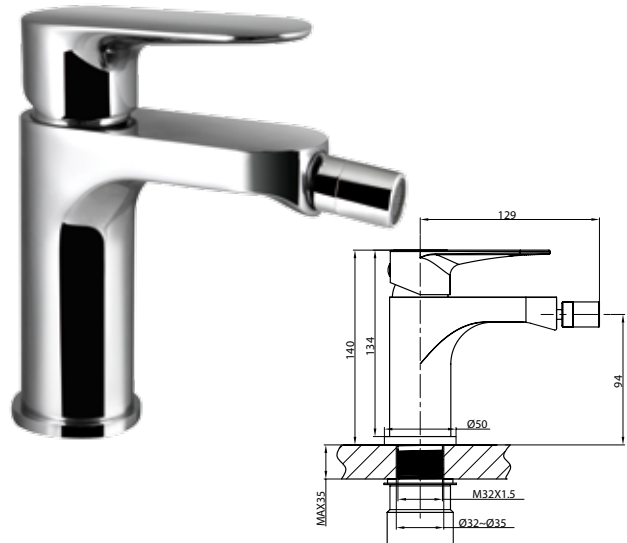

**GRUPO BAÑERA C/KIT DUCHA** Clio

ref. 3042



kit ducha

**GRUPO DUCHA C/KIT DUCHA** Clio

ref. 3043



kit ducha

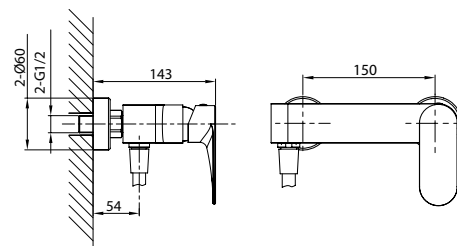
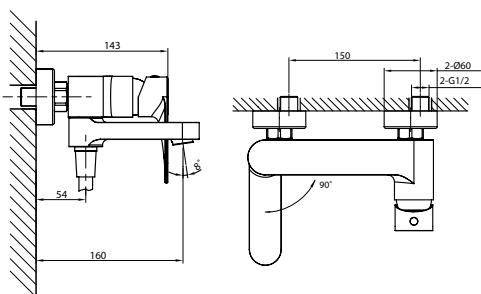

Cuerpo grifería en latón cromado  
Cartucho cerámico 35 mm  
Flexo doble engatillado extensible  
Colgador orientable  
Mango 3 posiciones



Válvula redonda  
ref. 0351



Válvula cuadrada  
ref. 0350

## MONOMANDOS LAVABO

Cassio

ref. 3060



Cassio cr/blanco

ref. 3064



Cassio negro

ref. 3070

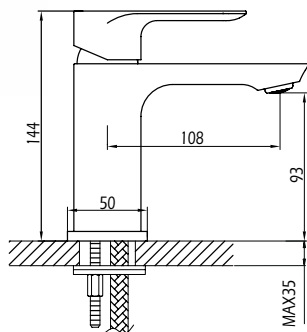

Grifería en latón cromado  
Cartucho cerámico 35 mm  
Latiguillos 3/8"  
Aireador fácil extracción



Válvula redonda  
ref. 0351

## MONOMANDOS BIDÉ

Cassio

ref. 3061



Cassio cr/blanco

ref. 3065



Cassio negro

ref. 3071

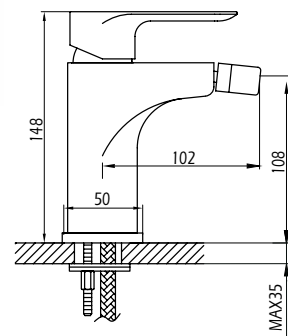

Válv. porcelana blanca  
ref. 0355

NOVEDAD



Válvula negra  
ref. 0356

NOVEDAD

## GRUPOS BAÑERA C/KIT DUCHA

Cassio

ref. 3062



Cassio cr/blanco

ref. 3066



Cassio negro

ref. 3072

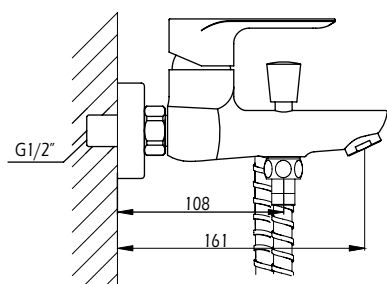

## GRUPOS DUCHA C/KIT DUCHA

Cassio

ref. 3063



Cassio cr/blanco

ref. 3067



Cassio negro

ref. 3073

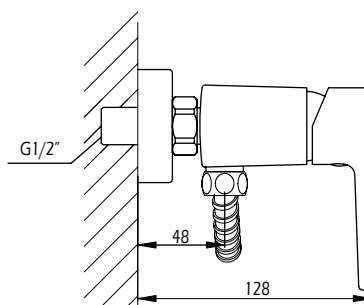

Cuerpo grifería en latón cromado  
 Cartucho cerámico 35 mm  
 Flexo doble engatillado extensible



# Grifería Empotrada Accesible al 100%

Con nuestro sistema de encastrar, es posible acceder tanto al cartucho termostático como a los demás cartuchos desde el exterior sin necesidad de quitar el embellecedor, de igual manera este sistema le permite retirar la Grifería dejando la caja empotrada sin necesidad de ninguna obra, lo que la convierte en una

**“Verdadera grifería de empotrar  
accesible al 100%”**

Producto Conforme a  
las Normas :

Product *According* to  
The Standard Norm :

**UNE 19703 : 2003**

**UNE - EN 248 : 2003**

Expediente / File : 11/3598-2234

**UNE-EN 1111 : 1999**

Expediente / File : 12/4664-378

Ensayado por / Tested By

**Applus<sup>+</sup>**

LGAI







**Conjunto de empotrar Monomando  
progresivo 2 vías c/kit de ducha** ref. 3016  
(empotrable de 3 vías, )

**Conjunto de empotrar Termostático  
progresivo 2 vías c/kit de ducha** ref. 3017  
(empotrable de 3 vías, )



**Conjunto de empotrar Monomando  
progresivo 2 vías c/kit de ducha** ref. 3018  
(empotrable de 3 vías, )

**Conjunto de empotrar Termostático  
progresivo 2 vías c/kit de ducha** ref. 3019  
(empotrable de 3 vías, )



sistema de fácil acceso

| Características      |                     |
|----------------------|---------------------|
| Presión Máxima       | 10 bar              |
| Presión Mínima       | 0,5 bar             |
| Presión Recomendada  | 1 / 5 bar           |
| Máxima Temperatura   | 85°C                |
| Material Caja        | acero Inox 304      |
| Acabado Embellecedor | acero Inox 316      |
| Entrada de Agua      | vertical/horizontal |

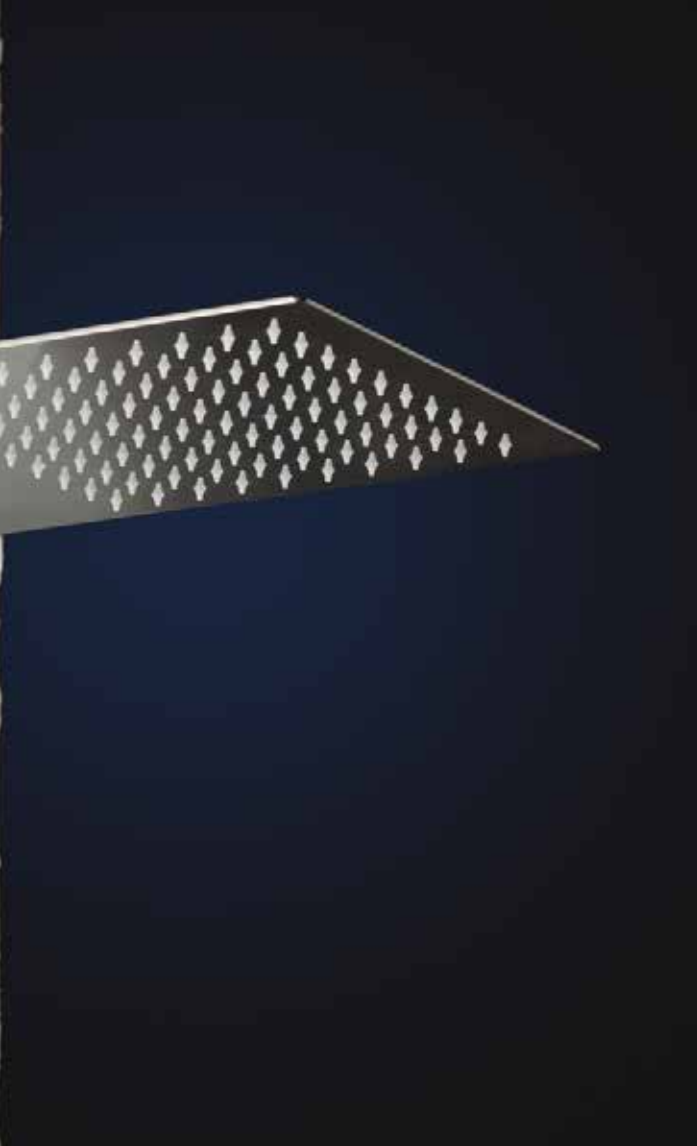

**Rociador extraplano inox  
Cascada + Lluvia 25x50x0,3**

**ref. 3035**

*(necesario empotrable de 3 vías)*



**Rociador extraplano inox  
Lluvia 25x50x0,3**

**ref. 3036**

# Brazos y Rociadores Empotrados



| descripción   | referencia |
|---|------------|
| Rociador acero cuadrado inox pulido brillo 200x200 mm | 3020       |
| Rociador acero cuadrado inox pulido brillo 250x250 mm | 3058       |
| Rociador acero cuadrado inox pulido brillo 300x300 mm | 3021       |



| descripción                                       | referencia |
|---|------------|
| Rociador acero redondo inox pulido brillo Ø200 mm | 3022       |
| Rociador acero redondo inox pulido brillo Ø250 mm | 3059       |
| Rociador acero redondo inox pulido brillo Ø300 mm | 3023       |



**Barra ducha cuadrada a pared 40x2,5x2,5cm ref. 3024**



**Barra ducha redonda a pared 40/Ø2,4cm ref. 3025**



**Barra ducha redonda a techo 20cm largo ref. 3026**



**Barra ducha cuadrada a techo 20cm largo ref. 3027**

# ROUND

monomando | ref. 3015

monomando telescópica



# ROUND ÉLITE

termostática | ref. 3014

termostática telescópica



## HI-TECH

termostático de última generación



Cartucho autolimpieza  
Fácil desmontaje



EcoStop, permite ahorrar hasta un 40%



Pulsador seguridad 38°  
Mantiene la temperatura constante  
con mayor exactitud



Sistema antiquemadura

opción



| Descripción                         | Ref. |
|-------------------------------------|------|
| Round monomando c/rociador Ø30cm    | 3051 |
| Round termostática c/rociador Ø30cm | 3053 |

| Descripción      | Ref. |
|------------------|------|
| Suplemento 16 cm | 0602 |
| Suplemento 26 cm | 0603 |



Griferías Termostáticas de última generación **HI-TECH THERM**, evita las quemaduras al contacto. Termostático autolimpiable y de sencillo mantenimiento. Rápida reacción a cambios de presión o temperatura. Sistema Eco Stop, para un ahorro de hasta el 40%. Desviador de caudal integrado en la grifería.

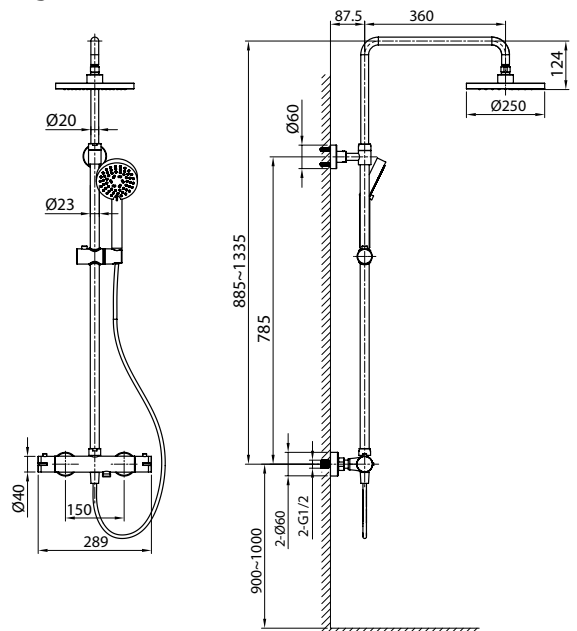

**Nuevo rociador redondo extraplano 25x25 cm**  
**Barra ducha latón cromado telescópica (88,5 - 133,5 cm)**  
 Soporte mango regulable en altura  
 Flexo 150 INOX doble engatillado antitorción  
 Grifería monomando cartucho 40 mmØ sedal C€

# QUADRA

monomando | ref. 3013

monomando telescópica



# QUADRA ÉLITE

termostática | ref. 3012

termostática telescópica



## HI-TECH

termostático de última generación



Cartucho autolimpieza  
Fácil desmontaje



EcoStop, permite ahorrar hasta un 40%



Pulsador seguridad 38°  
Mantiene la temperatura constante  
con mayor exactitud



Sistema antiquemadura

opción



| Descripción                          | Ref. |
|--------------------------------------|------|
| Quadra monomando c/rociador Ø30cm    | 3055 |
| Quadra termostática c/rociador Ø30cm | 3057 |

Griferías Termostáticas de última generación **HI-TECH THERM**, evita las quemaduras al contacto. Termostático autolimpiable y de sencillo mantenimiento. Rápida reacción a cambios de presión o temperatura. Sistema Eco Stop, para un ahorro de hasta el 40%. Desviador de caudal integrado en la grifería.

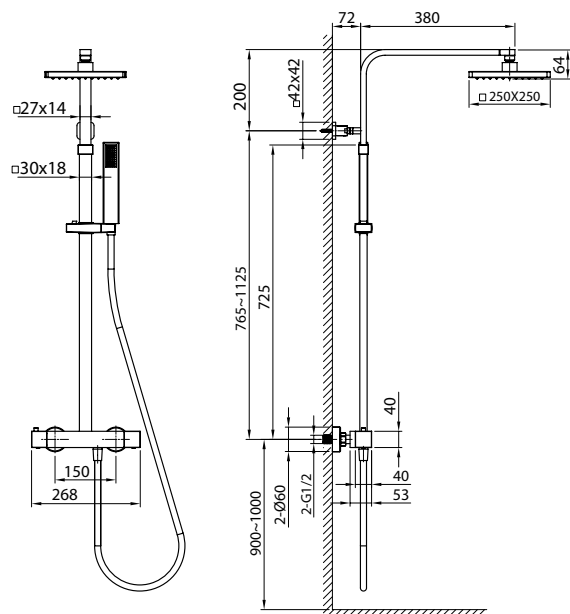

**Nuevo rociador cuadrado extraplano 25x25 cm**  
**Barra ducha latón cromado 3x1,5 cm telescópica (88,5 - 133,5 cm)**  
 Soporte mango regulable en altura  
 Flexo 150 INOX doble engatillado antitorsión  
 Grifería monomando cartucho 40 mmØ sedal C€

# INVERTER R

monomando | ref. 3080



# INVERTER C

monomando | ref. 3081

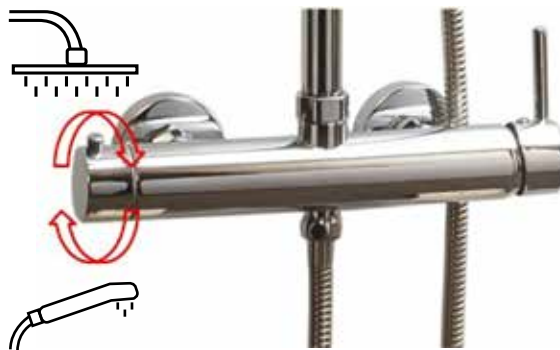
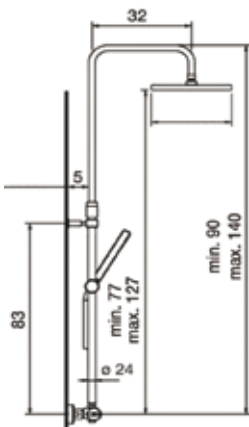

**Desviador incorporado en grifo**

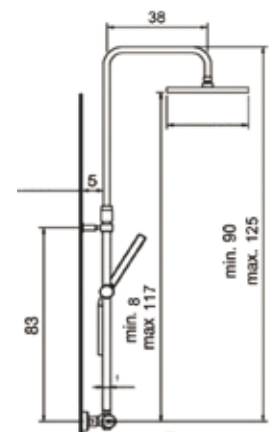

Soporte regulable en altura  
Cartucho cerámico 35 mm  
Ducha regulable en altura hasta 140 cm  
Rociador inox extraplano de 200mm c/antical

Soporte regulable en altura  
Cartucho cerámico 35 mm  
Ducha regulable en altura hasta 125 cm  
Rociador inox extraplano de 200mm c/antical

# CONTRACT M

monomando | ref. 3068

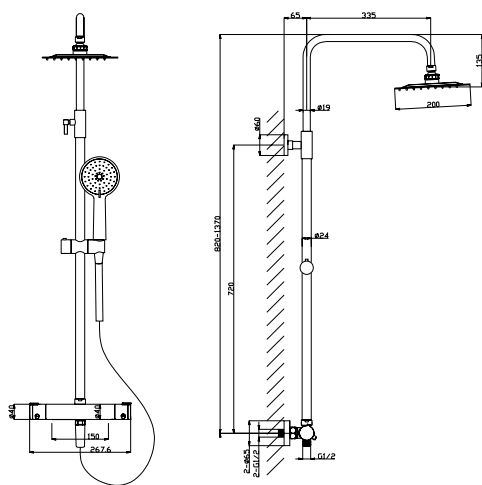

Soporte regulable en altura  
Cartucho cerámico sedal 35mm  
Ducha regulable en altura hasta 133 cm  
Rociador extraplano inox de 200mm c/antical  
**Mango ducha 3 funciones c/antical**  
Flexo doble engatillado extensible

# CONTRACT T

termostática | ref. 3069

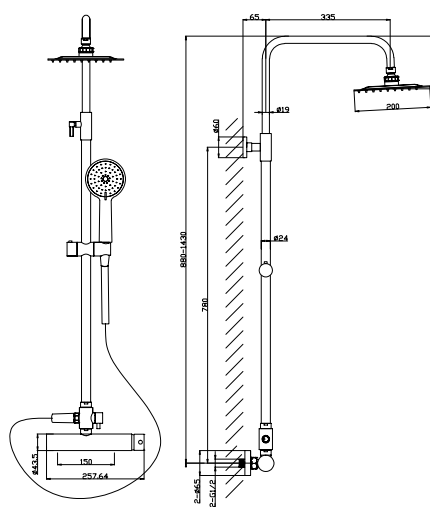

Soporte regulable en altura  
Cartucho termostático vernet  
Grifería con sistema hot protect  
Rociador extraplano inox 200 mm antical  
**Mango ducha 3 funciones c/antical**  
Flexo doble engatillado extensible  
Ducha regulable en altura hasta 133 cm

# CASSIO CROMO

monomando | ref. 3038

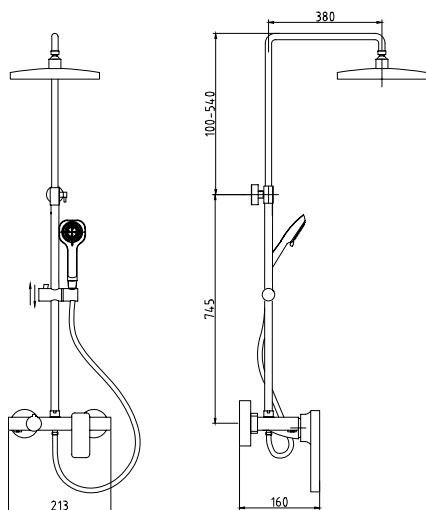

Cartucho cerámico sedal 35 mm  
Mango 3 posiciones c/antical  
Flexo doble engatillado extensible  
Soporte regulable en altura  
Rociador extraplano inox 200 mm c/antical  
Ducha regulable en altura hasta 133 cm

# CASSIO BLANCO/CROMO

monomando | ref. 3039



Repisa porta objetos

Cartucho cerámico sedal 35 mm  
Mango 3 posiciones bicolor c/antical  
Flexo doble engatillado extensible  
Soporte regulable en altura  
Rociador bicolor con sistema antical  
Ducha regulable en altura hasta 133 cm



# CASSIO NEGRA

monomando | ref. 3074



monomando telescópica

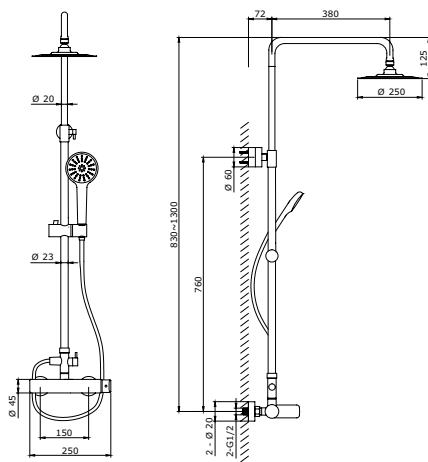

Cartucho cerámico sedal 35 mm  
Rociador extraplano inox 250 mm negro  
Mango ducha 3 funciones negro c/antical  
Flexo doble engatillado extensible  
Soporte regulable en altura  
Ducha regulable en altura hasta 133 cm

# CASSIO NEGRA

termostática | ref. 3075



termostática telescópica

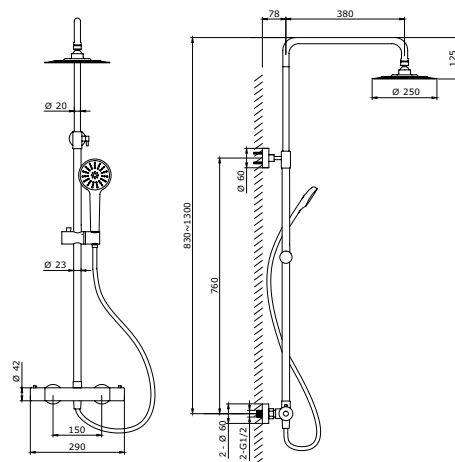

Cartucho termostático vernet  
Grifería con sistema hot protect  
Rociador extraplano inox 250 mm negro antical  
Mango ducha 3 funciones negro c/antical  
Flexo doble engatillado extensible  
Soporte regulable en altura  
Ducha regulable en altura hasta 133 cm

**VICTORIA INOX** monomando  
1465x200 mm | ref. 0518



**VICTORIA BLANCO** monomando  
1465x200 mm | ref. 0522



cuerpo acero inoxidable 304 de 1.2 mm de espesor · rociador integrado · copete inferior y superior de sellado  
cartucho sedal (CE) · mango ducha ABS · flexo acero inox doble engatillado · jets integrados  
anticalcáreos transparentes · \*instalación en plano o esquina

# SUDERLAND monomando

1420x220 mm | ref. 0506



cuerpo acero inoxidable 304 de 1.2 mm de espesor  
rociador integrado  
copete inferior y superior de sellado  
cartucho sedal (CE)  
mango ducha latón  
flexo acero inox doble engatillado  
3 funciones de masaje  
control independiente para 3 funciones  
anticalcáreos transparentes  
4 jets con 3 funciones de masaje

# NIAGARA monomando

1600x180 mm | ref. 0512



cuerpo acero inoxidable 304 de 1.2 mm de espesor  
rociador integrado  
copete inferior y superior de sellado  
cartucho sedal (CE)  
mango ducha latón  
flexo acero inox doble engatillado  
control independiente para 5 funciones  
3 jets integrados  
anticalcáreos transparentes

# GOCTA BLANCA monomando

1488x215 mm | ref. 0521



- cuerpo acero inoxidable 304 de 1.2 mm de espesor · rociador integrado
- copete inferior y superior de sellado · cartucho sedal (CE) · mango ducha ABS
- flexo acero inox doble engatillado · 2 jets integrados
- control independiente para 3 funciones · anticalcáreos transparentes
- \*instalación en plano o esquina

## técnico GOCTA

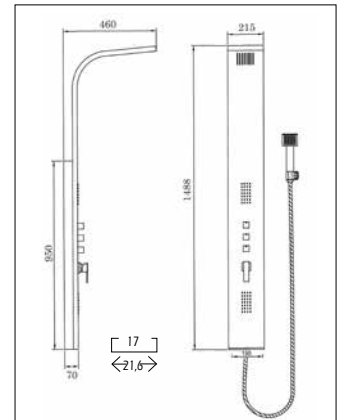

## técnico SUDERLAND

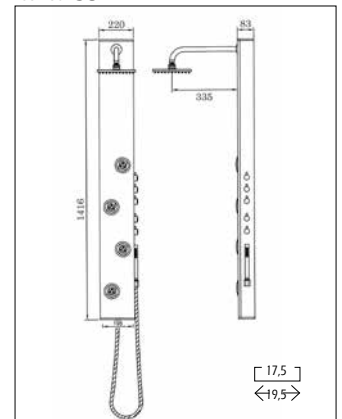

## técnico VICTORIA

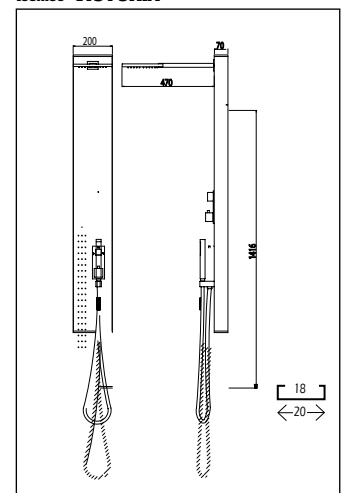

## técnico NIAGARA

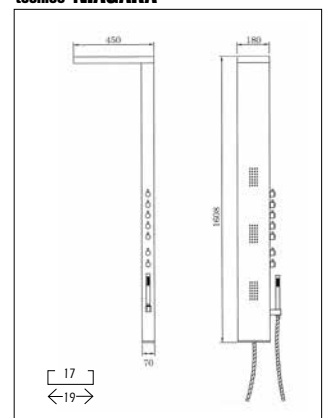

# repuestos grifería

## REPUESTOS GRIFERÍA

Cartucho lav/bidet Zio/Atrio

Cartucho bañ/duc Zio/Atrio

Aireador cascada Zio

Aireador bidet Zio/Atrio

Mango ducha Zio

Flexo ducha

Juego latiguillos lav/ bid

Cartucho lav/bid Fussion

Cartucho bañ/duc Fussion

Aireador lavabo

Aireador bidet

Mango ducha Fussion

Colgador Fussion

Cartucho lav/bid Orion

Cartucho bañ/duc Orion

Aireador lavabo Orion

Aireador bidet Orion

Colgador Orion

Mango Orion

Cartucho lav/bid Clio

Cartucho bañ/duc Clio

Aireador lavabo

Aireador bidet

Mango ducha

Colgador

Cartucho lav/bid lo's 5

Aireador lavabo lo's 5

Cartucho lav/bid Cassio

Cartucho bañ/duc Cassio

Aireador lavabo

Aireador bidet

Mango ducha Cassio

Colgador Cassio

**\*Indicar Modelo**

## REPUESTOS DUCHAS VISTAS

Cartucho termostático

Cartucho monomando

Cartucho desviador

Montura de paso

Soporte pared Round

Soporte pared Quadra

Soporte Quadra deslizante

Soporte Round deslizante

Mango ducha Round

Mango ducha Quadra

Juego excéntricas + embellecedor

Cuerpo grif. Quadra termostático

Cuerpo grif. Quadra monomando

Cuerpo grif. Round termostático

Cuerpo grif. Round monomando

Cuerpo grif. Round Inverter

Cuerpo grif. Quadra Inverter

Cuerpo grif. Contract monomando

Cuerpo grif. Contract termost

Cuerpo grif. Cassio

Cuerpo grifería Cassio bl/cr

Cuerpo grifería Cassio negra

Cuerpo termostático negro

Cartucho empotrar termostático

Cartucho empotrar progresivo

Desviador empotrar

**\*Indicar Modelo**

## REPUESTOS EMPOTRABLES

Cartucho termostático

Cartucho progresivo

Desviador empotrar

## REPUESTOS COLUMNAS DUCHA

Rociador Victoria

Rociador Sunderland

Barra Sunderland

Rociador Niagara

Flexo

Mango ducha

# lavabos cerámicos

GME les presenta una completa gama de lavabos cerámicos que cubrirán todas sus necesidades.

Destaca nuestra amplia colección de lavabos cuadrados en diferentes anchos, alturas y fondos.

Con un plazo de entrega medio de 48h.





# ZL series



Ref. 9301 | 38x38x12 cm

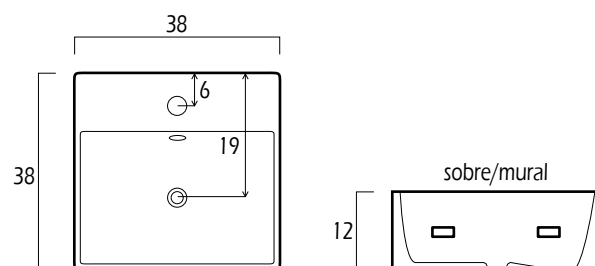

Ref. 9302 | 46x46x17 cm

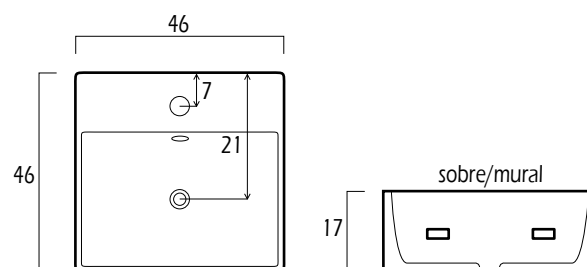

Ref. 9384 | 53x42x15 cm

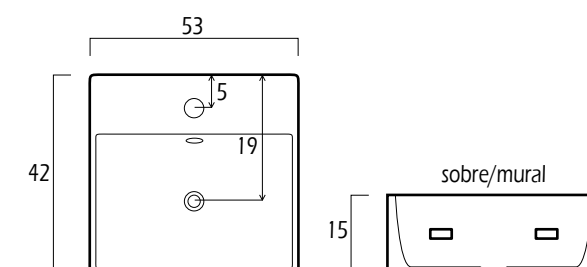

Ref. 9688 | 57x46x15 cm

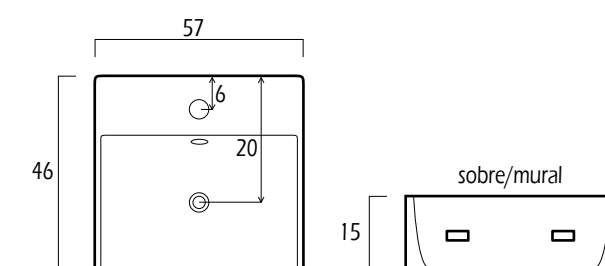



## lavabos fondo reducido



Ref. 9362 | 33x29x12 cm

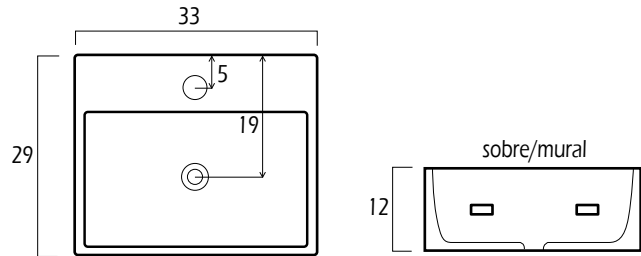

Ref. 9363 | 45x36x12 cm

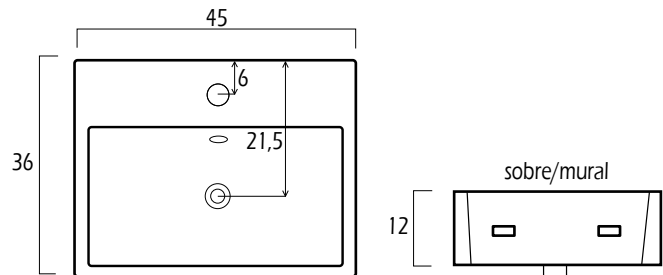

Ref. 9364 | 51x36x12 cm

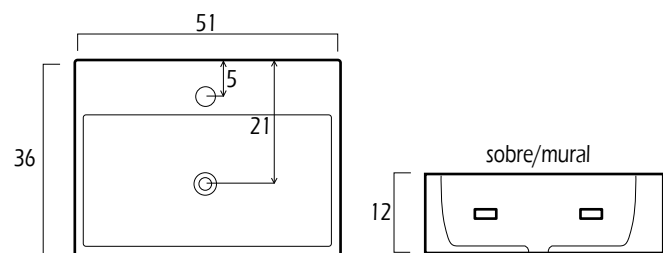

Ref. 9311 | 56x41x13 cm

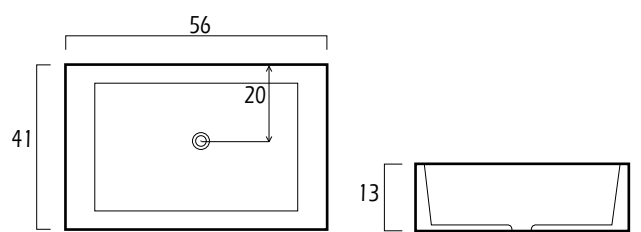

# lavabos elegance



**Ref. 9368** | 45x30x10 cm

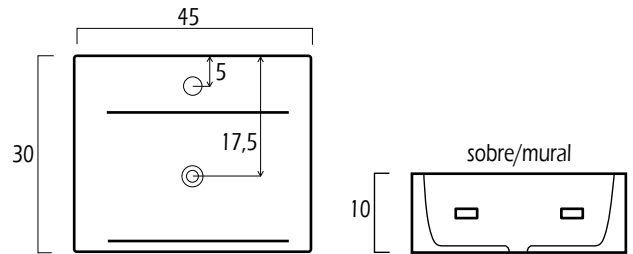

**Ref. 9369** | 54x43x10 cm

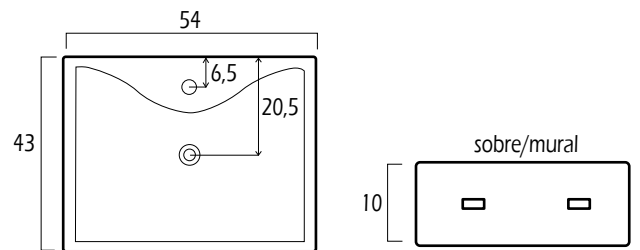

**Ref. 9382** | 38x38x13 cm

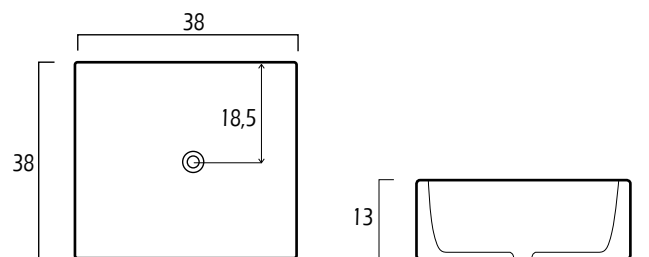

**Ref. 9383** | 48x37x13 cm

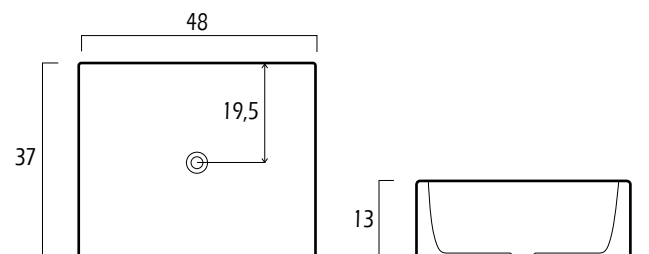

# lavabos artistic



**Ref. 9381** | 45,5x45,5x13 cm

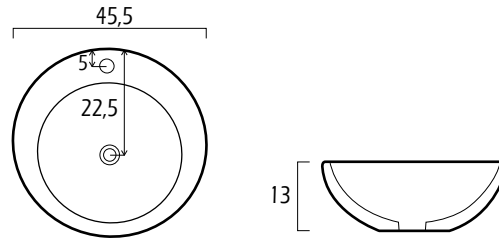

**Ref. 9380** | 59,5x41x12 cm

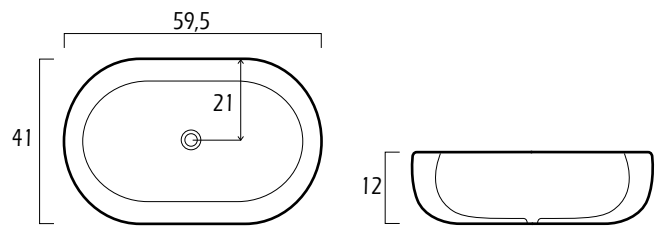

**Ref. 9304** | 49x41x20 cm

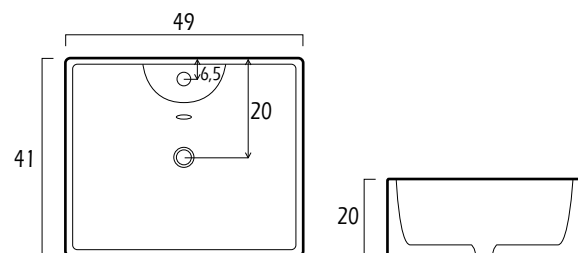

**Ref. 9367** | 44x34x12,5 cm

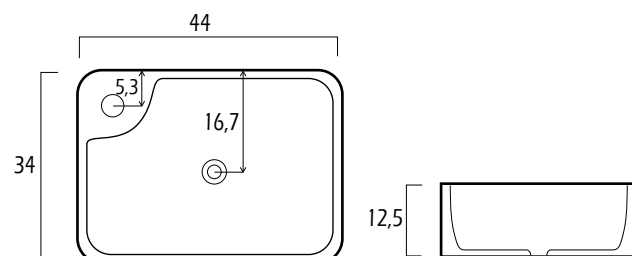

# lavabos artistic



Ref. 9306 | 46x46x16 cm

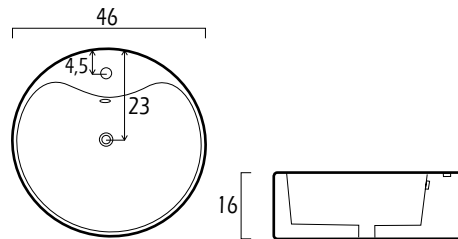

Ref. 9305 | 45x45x17 cm

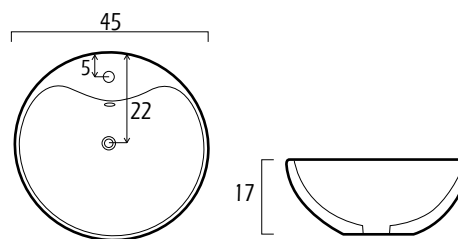

Ref. 9314 | 59,5x41x12 cm

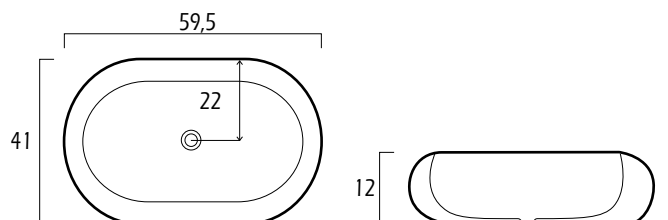

## lavabos bajo plano



Ref. 9378 | 55,5x35x16 cm

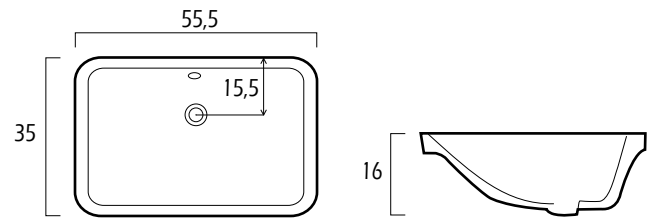

## lavabos asimetricos



Ref. 9379 | 50x39,5x15 cm

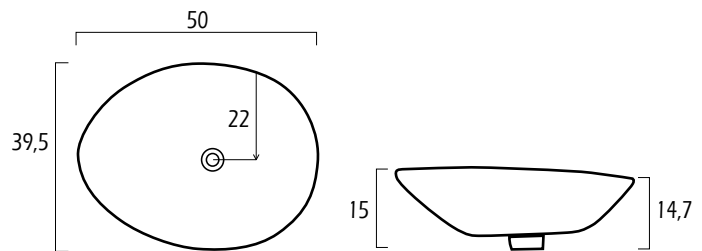

Ref. 9373 | 42x42x23 cm

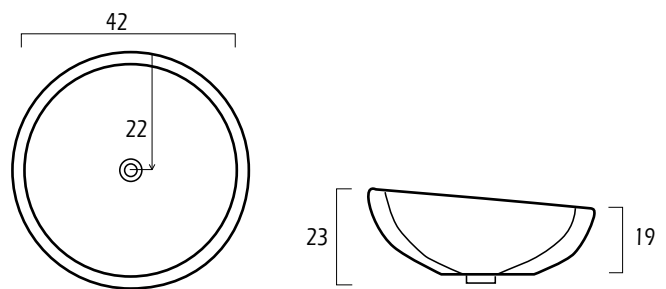

Sifón

ref. 0352



Válvula redonda

ref. 0351



Válvula cuadrada

ref. 0350

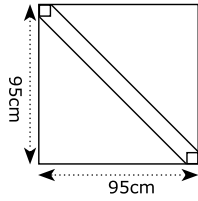

Expositor 1  
ref. GME01  
2 Mamparas de **90x90**



Expositor 11  
ref. GME11  
Exposición con mastiles de 2m  
en aluminio plata

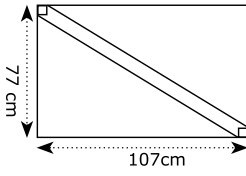

Expositor 2  
ref. GME02  
2 Mamparas de **100x70**

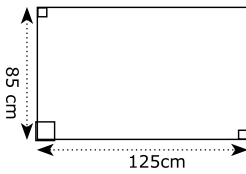

Expositor 4  
ref. GME04  
3 Mamparas  
mampara **120x80**  
open/akord **70**  
frontal **110**

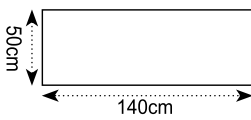
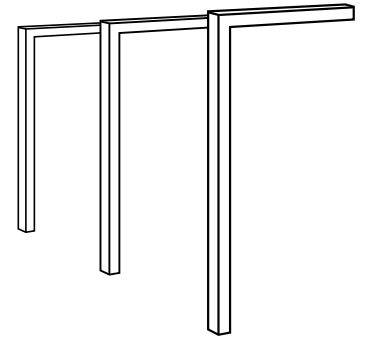

Expositor 7  
ref. GME07  
3 Mamparas  
frontal **140**



Expositor 3 ref. GME03  
4 columnas ó duchas vistas



Expositor 10  
ref. GME10  
6 grifos IO  
1 ducha vista



Expositor 6  
ref. GME06  
2 platos 120x70  
120x80

Expositor 9 ref. GME09  
4 conjuntos grifería  
2 duchas vistas/1 ducha+empotrable



Expositor 8  
ref. GME08  
3 grifos IO

Expositor 5  
ref. GME05  
8 lavabos cerámicos





**100%  
STOCK**

**Plazo  
medio 48h**  
de entrega

**GME DIVISION BAÑOS S.L.**

Polígono Ciudad de Mudeco

c/Pinadeta 16 - 46930

Quart de poblet - Valencia - España

Contacto

Tef. +34 96 252 18 55

Fax +34 96 252 18 56

info@gmelorente.com

www.gmelorente.com

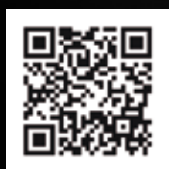

**GME**  
DIVISION BAÑOS

**MAMPARAS DE DUCHA STD Y A MEDIDA**

acero · aluminio · abatible · 3 hojas · plegable · fijos · bisagras

**COMPLEMENTOS DEL BAÑO**

grifería · platos de ducha · lavabos cerámicos